

**Применение Федерального закона №223-ФЗ  
«О закупках товаров, работ, услуг отдельными  
видами юридических лиц»**

Быкова Елена Владимировна  
Bykova@integrazia92.ru



# Заказчики

Государственные корпорации

Государственные компании

Публично-правовые компании

Субъекты естественных монополий

Организации, осуществляющие регулируемые виды деятельности

Общества с участием РФ, субъекта РФ, МО в совокупности более 50%



Дочерние общества, в УК которых более 50% долей в совокупности принадлежит указанным выше лицам



Дочерние общества, в УК которых более 50% долей в совокупности принадлежит указанным выше лицам

ГУП, МУП, автономные учреждения

Бюджетные учреждения

За **ИСКЛЮЧЕНИЕМ** лиц, соответствующих **в совокупности** следующим условиям:

- 1) доля участия РФ, субъекта РФ, МО - не более **50%**
- 2) выручка от регулируемых (монопольных) видов деятельности - не более **10%** общей суммы выручки
- 3) информация об объеме выручки размещена на официальном сайте

За **ИСКЛЮЧЕНИЕМ** дочерних общества СЕМ, Спрвд, соответствующих **в совокупности** условиям:

- 1) выручка от закупки основными обществами и их иными дочерними обществами - не более чем **5%** выручки за 4 квартала от всех видов деятельности;
- 2) информация о выручке размещена на оф.сайте

За **ИСКЛЮЧЕНИЕМ** дочерних общества соответствующих **в совокупности** условиям:

- 1) основное общество—лицо, указанное в п.2 ч.2.1 ст.1;
- 2) выручка от закупки основными обществами (в т.ч. их иными дочерними обществами) основных обществ указанных дочерних обществ- не более **5%** выручки за 4 квартала от всех видов деятельности;
- 3) информация о выручке размещена на оф.сайте



# Государственные корпорации

**Государственные корпорации** - не имеющие членства некоммерческие организации, учрежденные Российской Федерацией на основе имущественного вноса и созданные для осуществления социальных, управленческих или иных общественно полезных функций (Федеральный закон от 12 января 1996 года №7-ФЗ «О некоммерческих организациях»). Создаются на основании Федеральных законов.

Пример:

- Фонд содействия реформированию жилищно-коммунального хозяйства (Федеральный закон от 21.07.2007 №185-ФЗ);
- Государственная корпорация по содействию разработке, производству и экспорту высокотехнологичной промышленной продукции «Ростех» (Федеральный закон от 23.11.2007 №270-ФЗ);
- «ВЭБ.РФ» (Федеральный закон от 17.05.2007 №82-ФЗ);
- Агентство по страхованию вкладов (Федеральный закон от 23.12.2003 №177-ФЗ) и т.д.

**Искл.** - Государственная корпорация по атомной энергии «Росатом», Государственная корпорация по космической деятельности "Роскосмос" (44-ФЗ)



**Государственная компания** - некоммерческая организация, не имеющая членства и созданная Российской Федерацией на основе имущественных взносов для оказания государственных услуг и выполнения иных функций с использованием государственного имущества на основе доверительного управления (Федеральный закон от 12 января 1996 года №7-ФЗ «О некоммерческих организациях»). Создаются на основании Федеральных законов.

Пример:

- Российские автомобильные дороги (Федеральный закон от 17.07.2009 №145-ФЗ).



**Публично-правовая компания** - унитарная некоммерческая организация, созданная Российской Федерацией в порядке, установленном 236-ФЗ, наделенная функциями и полномочиями публично-правового характера и осуществляющая свою деятельность в интересах государства и общества (Федеральный закон от 03 июля 2016 года №236-ФЗ «О публично-правовых компаниях в Российской Федерации»). Создаются на основании Федеральных законов или Указов Президента.

Пример:

- Публично-правовая компания по защите прав граждан – участников долевого строительства (Федеральный закон от 29.07.2017 №218-ФЗ).



## Регулируемые и монопольные виды деятельности

**Субъекты естественных монополий, организации, осуществляющие регулируемые виды деятельности** в сфере электроснабжения, газоснабжения, теплоснабжения, водоснабжения, водоотведения, очистки сточных вод, обработки, утилизации, обезвреживания и захоронения твердых коммунальных отходов

**Регулируемые виды деятельности** - виды деятельности, осуществляемые СЕМ, организациями коммунального комплекса, организациями, осуществляющими горячее водоснабжение, холодное водоснабжение и (или) водоотведение, в отношении которых в соответствии с законодательством РФ осуществляется регулирование цен (тарифов)

(п. 10 ст. 2 Федерального закона от 23.11.2009 № 261-ФЗ «Об энергосбережении и о повышении энергоэффективности и о внесении изменений в отдельные законодательные акты Российской Федерации»)

**Сферы деятельности СЕМ**, в отношении которых осуществляется регулирование, указаны в ст.4 Федерального закона от 17.08.1995 №147-ФЗ «О естественных монополиях»

**Оператор по обращению с твердыми коммунальными отходами** - индивидуальный предприниматель или юридическое лицо, осуществляющие деятельность по сбору, транспортированию, обработке, утилизации, обезвреживанию, захоронению твердых коммунальных отходов

**Региональный оператор по обращению с твердыми коммунальными отходами** - оператор по обращению с твердыми коммунальными отходами - юридическое лицо, которое обязано заключить договор на оказание услуг по обращению с твердыми коммунальными отходами с собственником твердых коммунальных отходов, которые образуются и места накопления которых находятся в зоне деятельности регионального оператора

(ст.1 Федерального закона от 24.06.1998 №89-ФЗ «Об отходах производства и потребления»).



# Регулируемые виды деятельности

**Регулируемый вид деятельности в сфере газоснабжения** - вид деятельности, при выполнении которого расчеты за поставляемый газ (услуги по его транспортировке), услуги по подключению (технологическому присоединению) объектов капитального строительства к сетям газораспределения осуществляются исходя из цен и тарифов, регулируемых государством. (п. 2 Постановления Правительства Российской Федерации от 29.12.2000 № 1021)

Государственному регулированию на территории РФ подлежат:

- а) оптовые цены на газ, за исключением оптовых цен на природный газ, реализуемый на организованных торгах;
- б) тарифы на услуги по транспортировке газа по магистральным газопроводам для независимых организаций;
- в) тарифы на услуги по транспортировке газа по газопроводам, принадлежащим независимым газотранспортным организациям;
- г) тарифы на услуги по транспортировке газа по газораспределительным сетям;
- д) размер платы за снабженческо-сбытовые услуги, оказываемые потребителям газа его поставщиками (при регулировании оптовых цен на газ);
- е) розничные цены на газ, реализуемый населению;
- ж) специальные надбавки к тарифам на услуги по транспортировке газа по газораспределительным сетям, предназначенные для финансирования программ газификации.
- з) плата за технологическое присоединение газоиспользующего оборудования к газораспределительным сетям и (или) стандартизированные тарифные ставки, определяющие ее величину.

(п.4 Постановления Правительства Российской Федерации от 29.12.2000 №1021)



# Регулируемые виды деятельности

**Регулируемые виды деятельности в сфере *теплоснабжения*** - виды деятельности в сфере теплоснабжения, при осуществлении которых расчеты за товары, услуги в сфере теплоснабжения осуществляются по ценам (тарифам), подлежащим в соответствии с Законом о теплоснабжении государственному регулированию, а именно:

- а) реализация тепловой энергии (мощности), теплоносителя, за исключением установленных Законом о теплоснабжении случаев, при которых допускается установление цены реализации по соглашению сторон договора;
- б) оказание услуг по передаче тепловой энергии, теплоносителя;
- в) оказание услуг по поддержанию резервной тепловой мощности, за исключением установленных настоящим Федеральным законом случаев, при которых допускается установление цены услуг по соглашению сторон договора.

(п.18 ст.2 Федерального закона от 27.07.2010 № 190-ФЗ «О теплоснабжении»)



# Регулируемые виды деятельности

К регулируемым видам деятельности в сфере водоотведения относятся:

- 1) водоотведение, в том числе очистка сточных вод, обращение с осадком сточных вод;
- 2) прием и транспортировка сточных вод;
- 3) подключение (технологическое присоединение) к централизованной системе водоотведения.

Регулируемые виды деятельности в сфере холодного водоснабжения:

- 1) холодное водоснабжение, в том числе:
  - а) транспортировка воды, включая распределение воды;
  - б) подвоз воды в случаях, установленных частью 3 ст.31 416-ФЗ;
- 2) подключение (технологическое присоединение) к централизованной системе водоснабжения.

Регулируемые виды деятельности в сфере горячего водоснабжения :

- 1) горячее водоснабжение, в том числе:
  - а) приготовление воды на нужды горячего водоснабжения;
  - б) транспортировка горячей воды;
- 2) подключение (технологическое присоединение) к централизованной системе горячего водоснабжения.

(ст.31 Федерального закона от 07.12.2011 № 416-ФЗ «О водоснабжении и водоотведении»)



# Регулируемые виды деятельности

Исходя из положений статьи 6 Федерального закона от 26.03.2003 №35-ФЗ «Об электроэнергетике» под регулируемыми видами деятельности, осуществляемыми субъектами электроэнергетики, понимаются виды деятельности, в которых применяется государственное регулирование цен (тарифов)

Под регулируемой деятельностью понимается деятельность в сфере электроэнергетики, в рамках которой расчеты за поставляемую продукцию (услуги) осуществляются по ценам (тарифам), которые в соответствии с Законом об электроэнергетике подлежат государственному регулированию

(Основы ценообразования в области регулируемых цен (тарифов) в электроэнергетике, утвержденным постановлением Правительства Российской Федерации от 29.12.2011 №1178)

Частью 1 статьи 23.1 Закона об электроэнергетике установлено, что государственному регулированию в электроэнергетике подлежат цены (тарифы) на электрическую энергию (мощность) и на услуги, оказываемые на оптовом и розничных рынках, в соответствии с Законом об электроэнергетике.

Указанные в пунктах 2 - 4 статьи 23.1 Закона об электроэнергетике перечни цен (тарифов), подлежащих государственному регулированию, являются исчерпывающими.



# Гарантирующие поставщики электрической энергии

**Гарантирующий поставщик электрической энергии** - коммерческая организация, обязанная в соответствии с Законом об электроэнергетике или добровольно принятыми обязательствами заключить договор купли-продажи электрической энергии с любым обратившимся к ней потребителем электрической энергии либо с лицом, действующим от имени и в интересах потребителя электрической энергии и желающим приобрести электрическую энергию

Пункт 3 статьи 23.1 Закона об электроэнергетике: на розничных рынках государственному регулированию подлежат цены (тарифы) и предельные минимальные и (или) максимальные уровни цен (тарифов) на электрическую энергию (мощность), поставляемую населению и приравненным к ним категориям потребителей, а также сбытовые надбавки гарантирующих поставщиков.

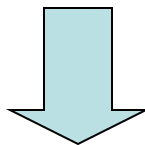

Цены (тарифы) для гарантирующих поставщиков электроэнергии регулируются государством

Таким образом, учитывая цели и принципы Закона о закупках, положения Закона о закупках распространяются на закупочную деятельность гарантирующих поставщиков



СЕМ и организации РВД исключаются из сферы регулирования Закона о закупках при условии соблюдения следующих условий

**В СОВОКУПНОСТИ:**

- 1) в уставном капитале таких лиц доля участия Российской Федерации, субъекта Российской Федерации, муниципального образования отсутствует либо в совокупности не превышает 50%;
- 2) общая выручка таких лиц от деятельности, относящейся к сфере деятельности естественных монополий, и от указанных видов деятельности составляет не более чем десять процентов общей суммы выручки соответственно от всех видов осуществляемой ими деятельности за предшествующий календарный год;
- 3) информация об объеме такой выручки размещена на официальном сайте;
- 4) такие лица не относятся к числу иных юр.лиц, указанных в части 2 статьи 1 Закона о закупках.



# Дочерние общества: ГК РФ и Закон о закупках

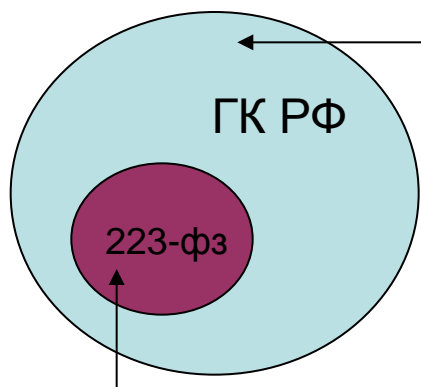

хозяйственное общество признается дочерним, если другое (основное) хозяйственное общество или товарищество **в силу преобладающего участия** в его уставном капитале, либо в соответствии с **заключенным между ними договором**, либо иным образом имеет **возможность определять решения**, принимаемые таким обществом (ч.1 ст.105 ГК РФ)

Дочерним обществом в понимании Закона о закупках может быть только хозяйственное общество, в **уставном капитале которого более 50%** долей в совокупности принадлежит указанным в пунктах 1 или 2 части 2 статьи 1 Закона о закупках организациям.



# Применение п.2 ч.2.1 ст. 1 Закона о закупках

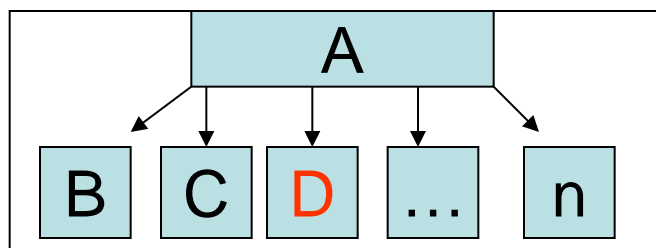

А-основное общество, которое является СЕМ, Spвд  
В,С, D, ..., n – дочерние общества лица А

Для общества D: выручка от закупки лицами А, В, С, ..., n составляет не более чем **5%** выручки от всех видов деятельности, осуществляемых лицом D, за предыдущие 4 квартала

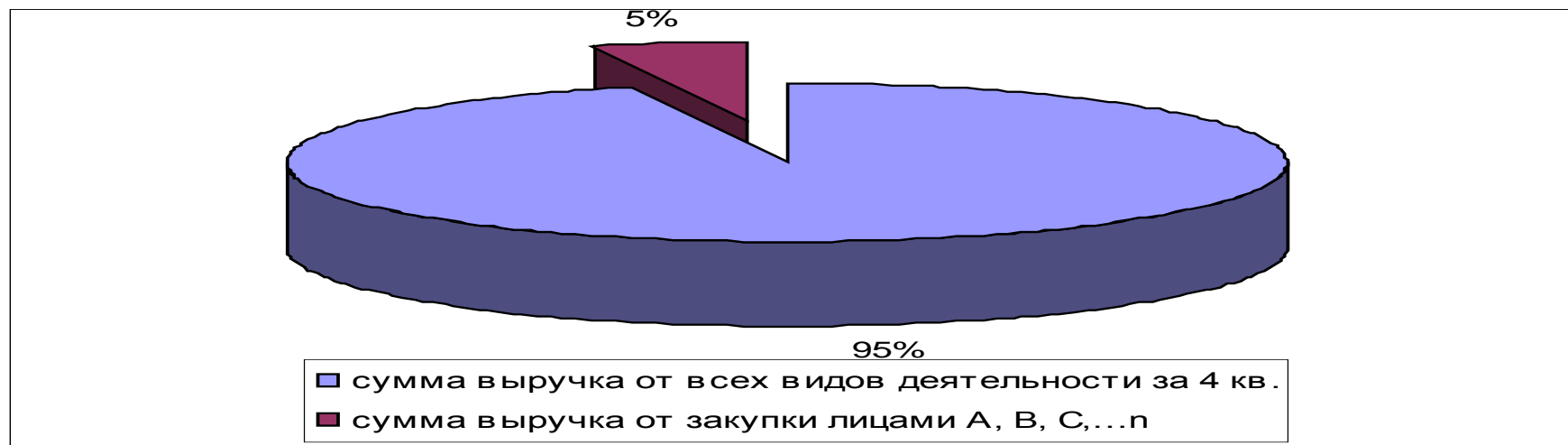

- Информация о выручке должна быть размещена на официальном сайте
- Лицо D не должно являться заказчиком по иным основаниям, указанным в ч.2 ст. 1 Закона о закупках



# Применение п.3 ч.2.1 ст.1 Закона о закупках

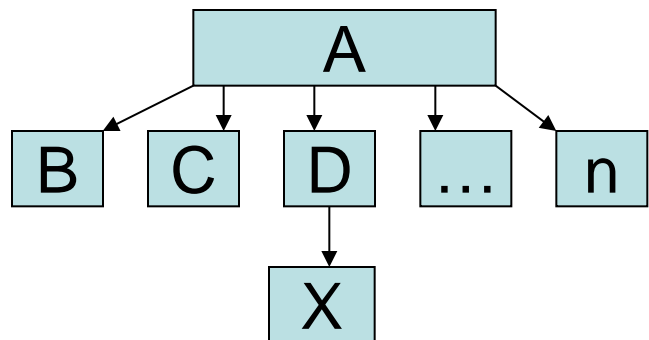

А-основное общество, которое является СЕМ,Срвд  
В,С,Д,...,n –дочерние общества лица А, при этом  
лицо D является лицом, указанным в п.2 ч.2.1 ст. 1 Закона о  
закупках

X – дочернее общество лица D

Для общества X: выручка от закупки лицами А, В,С,Д,...,n составляет не более чем **5%** выручки от всех видов деятельности, осуществляемых лицом X, за предыдущие 4 квартала

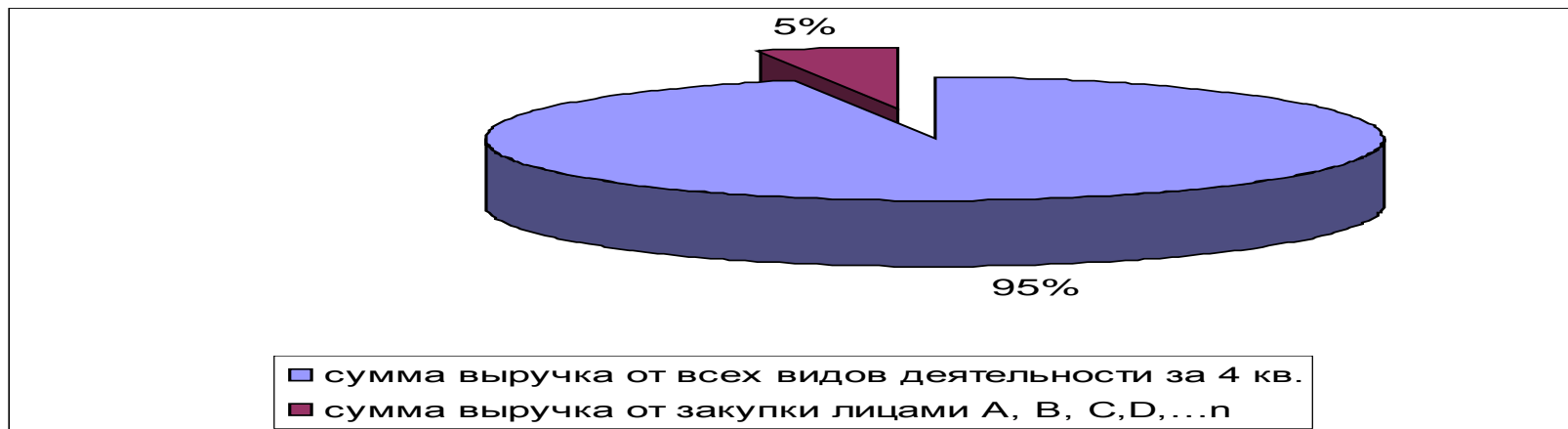

•Информация о выручке должна быть размещена на официальном сайте

•Лицо X не должно являться заказчиком по иным основаниям,

•указанным в ч.2 ст. 1 Закона о закупках



Официальный сайт

Единая информационная система  
в сфере закупок

Мой регион: Не выбран

8 495 811-03-33 Москва

8 800 333-81-11 Россия



Личный кабинет

Техническая поддержка

Часто задаваемые вопросы

Закупки Планирование **Контракты и договоры** Организации **Мониторинг и отчетность** Контроль и аудит Документы Дополнительная информация

## Реестр сведений об объеме выручки

Введите полностью или часть наименования организации Заказчика

С учетом всех форм слов

Строгое соответствие

Установленные параметры

Уточнить параметры поиска

Тип сведений: Сведения об объеме выручки субъектов естественных монополий

Сведения об объеме выручки дочерних хозяйственных обществ (п.2 ч. 2.1 ст. 10 Закона 223-ФЗ)

Сведения об объеме выручки дочерних хозяйственных обществ (п.3 ч. 2.1 ст. 10 Закона 223-ФЗ)

Выводить неактуальные сведения

Свои аналитические отчеты 44-ФЗ

Реестр информации об объеме выручки отдельных видов юридических лиц 223-ФЗ

Отчеты заказчиков по контрактам 44-ФЗ

Отчеты заказчиков по договорам 223-ФЗ

Сведения по договорам

Годовые отчеты

Отчеты о проведенных контрольных мероприятиях в сфере закупок 44-ФЗ

Отчет Корпорации МСП 223-ФЗ

Сведения о доходах и расходах (п.1 ч. 2.1 статьи 1 Закона 223-ФЗ)

Свернуть фильтры



Официальный сайт

Мой регион: Не выбран



Личный кабинет

Единая информационная система  
в сфере закупок

8 495 811-03-33 Москва

8 800 333-81-11 Россия

Техническая поддержка

Часто задаваемые вопросы

[Закупки](#) [Планирование](#) [Контракты и договоры](#) [Организации](#) [Мониторинг и отчетность](#) [Контроль и аудит](#) [Документы](#) [Дополнительная информация](#)

## Реестр сведений об объеме выручки (223-ФЗ)

Введите полностью или часть наименования организации Заказчика



С учетом всех форм слов  Строгое соответствие

Установленные параметры

[Уточнить параметры поиска](#)

[Свернуть фильтры](#)

Тип сведений:

Сведения об объеме выручки субъектов естественных монополий, организаций, осуществляющих регулируемые виды деятельности (п.1 ч. 2.1 статьи 1 Закона 223-ФЗ)

Сведения об объеме выручки дочерних хозяйственных обществ (п.2 ч. 2.1 статьи 1 Закона 223-ФЗ)

Сведения об объеме выручки дочерних хозяйственных обществ (п.3 ч. 2.1 статьи 1 Закона 223-ФЗ)

Выводить неактуальные сведения



### СВЕДЕНИЯ О ЗАКАЗЧИКЕ

Полное наименование юридического лица	<a href="#">частное лечебно-профилактическое учреждение "Санаторий "Хилово"</a>
Сокращенное наименование юридического лица	ЛПУ "Санаторий "Хилово"
ИНН \ КПП	6017009683 \ 601701001
ОГРН	1026001745021
Адрес организации	182620, Псковская обл, корпус -

### ОБЩИЕ СВЕДЕНИЯ

Тип сведений	Сведения об объеме выручки субъектов естественных монополий, организаций, осуществляющих регулируемые виды деятельности (п.1 ч. 2.1 статьи 1 Закона 223-ФЗ)
Отчетный период	2017 год
Совокупная доля участия Российской Федерации, субъекта Российской Федерации, муниципального образования в уставном капитале юридического лица в %	0

### СВЕДЕНИЯ ОБ ОБЪЕМЕ ВЫРУЧКИ

ОБЪЕМ ВЫРУЧКИ ОТ ВСЕХ ОСУЩЕСТВЛЯЕМЫХ ОРГАНИЗАЦИЕЙ ВИДОВ ДЕЯТЕЛЬНОСТИ ЗА ОТЧЕТНЫЙ ПЕРИОД, РУБЛИ	СУММАРНЫЙ ОБЪЕМ ВЫРУЧКИ ОТ ОСУЩЕСТВЛЯЕМЫХ ОРГАНИЗАЦИЕЙ ВИДОВ ДЕЯТЕЛЬНОСТИ, ОТНОСЯЩИХСЯ К СФЕРЕ ДЕЯТЕЛЬНОСТИ ЕСТЕСТВЕННЫХ МОНОПОЛИЙ, РЕГУЛИРУЕМЫХ ВИДОВ ДЕЯТЕЛЬНОСТИ ЗА ОТЧЕТНЫЙ ПЕРИОД, РУБЛИ	НАИМЕНОВАНИЕ ВИДА ДЕЯТЕЛЬНОСТИ, ОТНОСЯЩЕГОСЯ К СФЕРЕ ДЕЯТЕЛЬНОСТИ ЕСТЕСТВЕННЫХ МОНОПОЛИЙ, РЕГУЛИРУЕМОГО ВИДА ДЕЯТЕЛЬНОСТИ
399 849 214,00	4 019 953,00	Производство пара и горячей воды (тепловой энергии) котельными



# Определение долей участия

## Приказ ФАС России от 16.06.2014 №390/14

- ∅ ДХО, в уставном капитале которых доля участия юридических лиц, указанных в п.1 ч.2 ст.1 Закона о закупках, превышает 50%, определяют долю участия **в течение 15 рабочих дней** с момента получения Уведомления путем суммирования долей участия юридических лиц, указанных в п.1 ч.2 ст.1 Закона о закупках.
- ∅ ДХО, в уставном капитале которых более 50% доля участия вышеуказанных ДХО определяют долю участия в течение **15 рабочих дней** со дня получения Уведомления путем суммирования долей участия юридических лиц, указанных в п.2 ч.2 ст.1 Закона о закупках.
- ∅ ХО, созданные после вступления в силу порядка определяют долю участия в течение **30 дней** со дня регистрации.



Доля участия пересчитывается не реже 2 раз в год не позднее **1 февраля** и **1 июля**.

На основании сведений, содержащихся в выписке из реестра акционеров АО, выписке по счету депо, списке участников ООО, документе, подтверждающем совершение сделки, в ЕГРЮЛ.



# Порядок уведомления

- Ø ХО с долей участия РФ, СПФ, МО более 50% в течение **30 дней** с момента расчета доли участия уведомляют ХО, в которых имеют долю участия о своей принадлежности к ЮЛ, указанным в п.1 ч.2 ст.1 Закона о закупках.
- Ø ДХО с долей участия ЮЛ, указанных в п.1 ч.2 ст.1 Закона о закупках, более 50% в течение **15 рабочих дней** со дня получения Уведомления, уведомляют ХО, в которых имеют долю участия о своей принадлежности к лицам, указанным в п.2 ч.2 ст.1 Закона о закупках.
- Ø При изменении доли участия РФ, СПФ, МО, влекущее распространение Закона о закупках на указанных лиц уведомления направляются в течение **15 рабочих дней** со дня изменения, приводящих к исключению **в течение 30 дней** с момента расчета доли.
- Ø При изменении в отношении иных юридических лиц, указанных в п.1 ч.2 ст.1 Закона о закупках, приводящих последних к исключению из под действия Закона о закупках в течение **15 рабочих дней**.
- Ø При приобретении ЮЛ, указанными в п.1 ч.2 ст.1 Закона о закупках доли участия в ХО, уведомляют такое ХО о своей принадлежности в течение **30 дней** с момента приобретения.
- Ø В случае изменения совокупной доли участия в ХО ЮЛ, указанных в п.1 ч.2 ст.1 Закона о закупках, указанные ХО, уведомляют ХО в которых имеют долю участия в течение **15 рабочих дней** со дня такого изменения.
- Ø В случае приобретения ДХО доли участия в ХО, направляет уведомление в течение 30 дней информацию о своей принадлежности к ЮЛ, указанным в п.2 ч.2 ст.1 Закона о закупках.



# Порядок уведомления

Уведомление должно содержать:

1. Сведения о наименовании уведомляемого лица;
2. Сведения о доле участия в уставном капитале уведомляющего лица с указанием долей такого участия после совершения сделки;
3. Дату и основание изменения совокупной доли участия с приложением документа (либо надлежащим образом заверенной копии документа), подтверждающего переход права собственности на:
  - акции - выписки из реестра акционеров либо выписки по счету депо, либо выписки из журнала операций по переходу прав собственности на акции, либо свидетельства о внесении изменений в ЕГРЮЛ на основании правоустанавливающих документов, либо иных документах, подтверждающих переход права собственности, предусмотренных законодательством Российской Федерации;
  - доли в уставном капитале ООО - выписки из списка участников общества, ведение которого предусмотрено частью 1 статьи 31.1 Федерального закона от 08.02.1998 N 14-ФЗ "Об обществах с ограниченной ответственностью", либо документа, подтверждающего совершение сделки (договора), направленной на отчуждение доли или части доли в уставном капитале общества, либо свидетельства о внесении изменений в ЕГРЮЛ на основании правоустанавливающих документов, либо иных документах, подтверждающих переход права собственности, предусмотренных законодательством Российской Федерации.



# Бюджетные учреждения

Общее правило: БУ руководствуются 44-ФЗ

Закупки бюджетных учреждений могут «раздваиваться»:

1. За счет субсидий, а также средств ОМС – 44-ФЗ,
2. За счет:
  - 1) грантов, передаваемых безвозмездно и безвозвратно гражданами и юридическими лицами, в том числе иностранными гражданами и иностранными юридическими лицами, а также международными организациями, получившими право на предоставление грантов на территории Российской Федерации в порядке установленном законодательством РФ, субсидий (грантов), предоставляемых на конкурсной основе из соответствующих бюджетов бюджетной системы Российской Федерации, если условиями, определенными грантодателями, не установлено иное ((с 31 июля 2019 года за счет средств, полученных в качестве дара, в том числе пожертвования (благотворительного пожертвования), по завещанию);
  - 2) в качестве исполнителя по контракту в случае привлечения на основании договора в ходе исполнения данного контракта иных лиц для поставки товара, выполнения работы или оказания услуги, необходимых для исполнения предусмотренных контрактом обязательств данного учреждения;
  - 3) за счет средств, полученных при осуществлении им иной приносящей доход деятельности от физических лиц, юридических лиц (исключение средства ТФОМС) – Закон № 223-ФЗ

**Если учредитель БУ примет соответствующее положение!!!**



# Унитарные предприятия

**Унитарное предприятие** - коммерческая организация, не наделенная правом собственности на имущество, закрепленное за ней собственником. В форме унитарных предприятий могут быть созданы только государственные и муниципальные предприятия, в том числе казённые предприятия. Имущество унитарного предприятия принадлежит на праве собственности Российской Федерации, субъекту Российской Федерации или муниципальному образованию.

Общее правило: УП руководствуются 44-ФЗ

**ИСКЛ.:** федеральные государственные унитарные предприятия, имеющие существенное значение для обеспечения прав и законных интересов граждан Российской Федерации, обороноспособности и безопасности государства,

перечень которых утвержден

распоряжением Правительства Российской Федерации от 31.12.2016 № 2931-р

руководствуются 223-ФЗ за исключением случаев осуществления закупок за счет субсидий из федерального бюджета на капитальные вложения в объекты капитального строительства и на приобретение недвижимого имущества



# Унитарные предприятия

## Распоряжение Правительства Российской Федерации от 31.12.2016 №2931-р:

- Комбинат «Электрохимприбор» г.Лесной, Свердловская область;
- Уральский электромеханический завод г.Екатеринбург, Свердловская область;
- «Научно-исследовательский институт машиностроения» г.Нижняя Салда, Свердловская область;
- «Производственное объединение «Октябрь» г.Каменск-Уральский, Свердловская область;
- Всероссийская государственная телевизионная и радиовещательная компания г.Москва;
- Главный радиочастотный центр г.Москва;
- Информационное телеграфное агентство России (ИТАР-ТАСС) г.Москва;
- Космическая связь г.Москва;
- Российская телевизионная и радиовещательная сеть г.Москва;
- «Управление гостиничным хозяйством» Министерства обороны Российской Федерации г.Москва;
- Главное управление специального строительства по территории Урала при Федеральном агентстве специального строительства г.Ижевск;
- «Межбольничная аптека» Управления делами Президента Российской Федерации г. Москва  
и т.д.



# Унитарные предприятия

УП по 223-ФЗ могут осуществлять закупки:

- 1) за счет грантов, передаваемых безвозмездно и безвозвратно, субсидий (грантов), предоставляемых на конкурсной основе из соответствующих бюджетов бюджетной системы Российской Федерации, если условиями, определенными грантодателями, не установлено иное (с 31 июля 2019 года за счет средств, полученных в качестве дара, в том числе пожертвования (благотворительного пожертвования), по завещанию);
- 2) в качестве исполнителя по контракту в случае привлечения иных лиц для поставки товара, выполнения работы или оказания услуги, необходимых для исполнения предусмотренных контрактом обязательств;
- 3) без привлечения средств соответствующих бюджетов бюджетной системы Российской Федерации.

Основание: наличие разработанного и утвержденного в соответствии с 223-ФЗ положения, размещенного в ЕИС.

**Искл.:** ГУП, МУП, БУ могут применять положение в части изменений с 31.07.19 в 2019 году, при условии утверждения и размещения в ЕИС изменений до 01 октября 2019 года!!!



## § Учреждение заказчиками НКО в форме фонда

Внешэкономбанк является учредителем ряда фондов – фонд «ВЭБ-Инновации», Российский фонд прямых инвестиций и т.д.

Согласно нормам гражданского законодательства, Федерального закона «О некоммерческих организациях», у фондов отсутствует уставной капитал. Таким образом, фонды, учрежденные лицами, указанными в части 2 статьи 1 Закона о закупках, не соответствуют требованиям пункта 2 части 2 статьи 1 Закона о закупках и не являются заказчиками.

Вместе с тем, частью 2 статьи 7 Закона о некоммерческих организациях установлено, что для осуществления предпринимательской деятельности фонды вправе создавать хозяйственные общества или участвовать в них.

По мнению ФАС России исключение указанных дочерних и внучатых обществ из сферы действия Закона о закупках может привести к злоупотреблениям со стороны материнских организаций, что противоречит целям Закона о закупках.



### § **Общества в уставном капитале которых имеется доля участия ГУПов (МУПов)**

В соответствии со статьей 6 Федерального закона «О государственных и муниципальных унитарных предприятиях» унитарные предприятия могут быть участниками (членами) коммерческих организаций, а также некоммерческих организаций, в которых в соответствии с федеральным законом допускается участие юридических лиц.

Таким образом, хозяйственное общество, более пятидесяти процентов уставного капитала которого принадлежит государственному унитарному предприятию, должно осуществлять закупочную деятельность в соответствии с требованиями Закона о закупках.



# Конкретные и отдельные заказчики

Конкретные заказчики – заказчики по 223-ФЗ, которые включены в перечень конкретных заказчиков, утверждаемый Правительством Российской Федерации, формируемый с учетом следующих критериев:

- общая стоимость договоров, которые заключены заказчиком, проекты планов которого подлежат оценки АО «Федеральная корпорация по развитию малого и среднего предпринимательства», по результатам закупки товаров, работ, услуг за предшествующий год превышает 1 млрд. рублей.
- общая стоимость договоров, которые заключены заказчиком, проекты планов которого подлежат оценки органами исполнительной власти субъекта РФ, по результатам закупки товаров, работ, услуг за предшествующий календарный год превышает 50 млн. рублей.
- годовой объем выручки заказчика от продажи продукции (продажи товаров, выполнения работ, оказания услуг) по данным годовой бухгалтерской (финансовой) отчетности за предшествующий календарный год, величина активов заказчика, который является кредитной организацией, по данным годовой бухгалтерской (финансовой) отчетности за предшествующий календарный год превышает 500 млн. рублей.
- При этом в перечень конкретных заказчиков включаются заказчики, которые указаны в ч.2 ст.1 Закона о закупках, государственные компании, годовой объем выручки которых не превышает 500 млн. рублей, а также:

ХО, в уставном капитале которых доля участия S РФ, МО в совокупности превышает 50 %, а также ХО, в уставном капитале которых совокупная доля участия РФ и S РФ превышает 50 % и доля участия S РФ превышает долю участия РФ, годовой объем выручки которых, величина активов которых, по данным годовой бухгалтерской (финансовой) отчетности за предшествующий календарный год, превышает 500 млн. рублей, и такие заказчики не являются СМиСП ;



## Конкретные и отдельные заказчики

ДХО, в уставном капитале которых более 50 % долей в совокупности принадлежит вышеуказанным ХО, а годовой объем выручки ДХО, величина активов, по данным годовой бухгалтерской (финансовой) отчетности за предшествующий календарный год, также превышает 500 млн. рублей и они не относятся к категории СМиСП;

ДХО, в уставном капитале которых более 50 % долей в совокупности принадлежит вышеуказанным ДХО, а также годовой объем выручки данных ДХО, величина активов, по данным годовой бухгалтерской (финансовой) отчетности за предшествующий календарный год, превышает 500 млн. рублей и они не являются СМиСП;

ЮЛ, годовой объем выручки которых, величина активов которых по данным годовой бухгалтерской (финансовой) отчетности превышает 500 млн. рублей и они не являются СМиСП;

АУ, общая стоимость договоров, заключенных по результатам закупок за предшествующий календарный год которых превышает 250 млн. рублей.



# Конкретные и отдельные заказчики

В перечень конкретных заказчиков включаются:

а) заказчики, проекты планов закупки и проекты изменений которых подлежат оценке соответствия, осуществляемой акционерным обществом "Федеральная корпорация по развитию малого и среднего предпринимательства" :

- Гкор, ГК, ХО, в уставном капитале которых доля участия РФ превышает 50 процентов, а также ХО, в уставном капитале которых совокупная доля участия РФ и S РФ превышает 50 процентов и доля участия РФ превышает долю участия S РФ;

- СЕМ и организации, осуществляющие РВД в сфере электроснабжения, газоснабжения, теплоснабжения, водоснабжения, водоотведения, очистки сточных вод, обработки, утилизации, обезвреживания и захоронения твердых коммунальных отходов;

- ДХО, в уставном капитале которых более 50 процентов долей в совокупности принадлежит указанным выше юридическим лицам;

- ДХО, в уставном капитале которых более 50 процентов долей в совокупности принадлежит указанным выше ДХО;

- ФГУП, имеющие существенное значение для обеспечения прав и законных интересов граждан Российской Федерации, обороноспособности и безопасности государства, перечень которых утвержден распоряжением Правительства Российской Федерации.



## Конкретные и отдельные заказчики

б) заказчики, проекты планов закупки, проекты изменений которых с учетом предложений органов государственной власти субъектов Российской Федерации подлежат оценке соответствия, осуществляемой органами исполнительной власти субъектов Российской Федерации или созданными ими организациями:

- ХО, в уставном капитале которых доля участия субъекта Российской Федерации, муниципального образования в совокупности превышает 50 процентов, а также хозяйственные общества, в уставном капитале которых совокупная доля участия Российской Федерации и субъекта Российской Федерации превышает 50 процентов и доля участия субъекта Российской Федерации превышает долю участия Российской Федерации;

- СЕМ и организации, осуществляющие РВД в сфере электроснабжения, газоснабжения, теплоснабжения, водоснабжения, водоотведения, очистки сточных вод, обработки, утилизации, обезвреживания и захоронения твердых коммунальных отходов;

- ДХО, в уставном капитале которых более 50 процентов долей в совокупности принадлежит указанным выше юридическим лицам;

- ДХО, в уставном капитале которых более 50 процентов долей в совокупности принадлежит указанным выше ДХО;

- ХО, в уставном капитале которых доля участия S РФ, МО в совокупности превышает 50 процентов, а также ХО, в уставном капитале которых совокупная доля участия РФ и S РФ превышает 50 процентов и доля участия S РФ превышает долю участия РФ, годовой объем выручки которых от продажи продукции, величина активов которых (для заказчиков, являющихся кредитными организациями), по данным годовой бухгалтерской (финансовой) отчетности за предшествующий календарный год, превышает 500 млн. рублей, при условии, что такие заказчики не являются СМиСП;



## Конкретные и отдельные заказчики

-ДХО, в уставном капитале которых более 50 процентов долей в совокупности принадлежит вышеуказанным ХО, а годовой объем выручки ДХО от продажи продукции, величина активов (для заказчиков, являющихся кредитными организациями), по данным годовой бухгалтерской (финансовой) отчетности за предшествующий календарный год, также превышает 500 млн. рублей, и они не относятся к категории СМиСП;

- ДХО, в уставном капитале которых более 50 процентов долей в совокупности принадлежит вышеуказанным ДХО, а также годовой объем выручки данных ДХО от продажи продукции, величина активов (для заказчиков, являющихся кредитными организациями), по данным годовой бухгалтерской (финансовой) отчетности за предшествующий календарный год, превышает 500 млн. рублей, и они не являются СМиСП.



# Конкретные и отдельные заказчики

**Распоряжение Правительства РФ от 06 ноября 2015 года №2258-Р** перечень конкретных заказчиков, проекты планов закупки которых подлежат оценки Корпорацией:

ФГУП «Уральский электромеханический завод»	АО «Уралсевергаз - независимая газовая компания»
АО «Федеральная грузовая компания»	АО «ЕКАТЕРИНБУРГГАЗ»
АО «НПК «Уралвагонзавод»	ПАО «Ростелеком»
ПАО «Машиностроительный завод им.Калинина»	ОАО «МРСК Урала»
ФГУП «Комбинат «Электрохимприбор» г.Лесной	АО «Опытное конструкторское бюро «Новатор»
АО «Уральский завод транспортного машиностроения»	АО НПО автоматики им. Семихатова
ЗАО Межотраслевой концерн «Уралметпром»	ООО «Газпром трансгаз Екатеринбург»
АО «Екатеринбургская электросетевая компания»	АО «Производственное объединение «УОМЗ им.Я.С. Яламова»
АО «Научно-производственное предприятие «Старт» им. А.И. Яскина	ООО «Свердловская теплоснабжающая компания»
АО «Екатеринбургская теплосетевая компания»	АО «Завод №9»
АО «Облкоммунэнерго»	ОАО «МРСК Урала»
ФГАОУ ВО УрФУ им.Ельцина	ПАО «Т плюс»



## Конкретные и отдельные заказчики

Распоряжение Правительства РФ от 19 апреля 2016 года №717-Р перечень конкретных заказчиков, проекты планов закупки которых подлежат оценки органами исполнительной власти субъектов РФ:

ОАО «Свердловский комбинат хлебопродуктов»

ОАО «Богдановичский комбикормовый завод»

ОАО «Ирбитский молочный завод»

ОАО «Птицефабрика «Рефтинская»

ОАО «Птицефабрика «Свердловская»

ГАПОУ СО «Уральский политехнический колледж – Межрегиональный центр компетенций»

АО «Водоканал Каменск-Уральский»

АО «Свердловское агентство ипотечного жилищного кредитования»

АО «Агентство по развитию рынка продовольствия»

ОАО «Птицефабрика Первоуральская»

ОАО «Уральская нефтяная компания»

ОАО «Футбольный клуб «Урал»



# Отдельные заказчики

Отдельные заказчики – заказчики по 223-ФЗ, планы которых подлежат мониторингу

Корпорацией - общий объем заключенных договоров которых по результатам закупки за предшествующий календарный год составляет от 250 млн. рублей до 1 млрд. рублей, а также в отношении заказчиков, являющихся ДХО, в уставном капитале которых более 50 % долей в совокупности принадлежит государственным компаниям, ДХО, в уставном капитале которых более 50 % долей в совокупности принадлежит указанным ДХО;

Органами исполнительной власти субъектов РФ - годовой объем выручки которых, величина активов которых по данным годовой бухгалтерской (финансовой) отчетности за предшествующий календарный год превышает 10 млрд. рублей, и указанными заказчиками заключены договоры по результатам закупки за предшествующий календарный год в размере менее 50 млн. рублей.



## Реализация инвестиционных проектов

Юридические лица, реализующие инвестиционные проекты (включенные в реестр), превышающие стоимость, определенную Правительством Российской Федерации (стоимость которых превышает 500 млн. рублей) и которым оказывается гос. поддержка.

Распространяется на закупки товаров, отвечающих утвержденным Правительством РФ критериям отнесения товара к продукции машиностроения, и договоров на выполнение работ, оказание услуг, договоров аренды (включая договоры фрахтования и финансовой аренды), условиями которых предусмотрено использование этих товаров. Применяется исключительно в части особенностей.

Инвестиционные проекты, которым оказывается гос. поддержка – инвестиционные проекты в рамках реализации которых обязательства юр.лиц обеспечены гос. гарантией РФ или финансируемые за счет (полностью или частично в объеме не менее 10 млн. рублей):

- Средств федерального бюджета;
- Фонда национального благосостояния;
- Внешэкономбанка.



## Реализация инвестиционных проектов

Средства на реализацию  
инвестиционных проектов

Государственные корпорации,  
государственные компании, ХО  
с долей участия РФ >50%, их  
ДО

Иные заказчики, ЮЛ,  
реализующие  
инвестиционные проекты

Закупки товаров, соответствующих критериям отнесения товаров к  
продукции машиностроения, утвержденным Правительством РФ  
*Искл. – закупки по 44-ФЗ или при реализации проектов за пределами РФ*



## Реализация инвестиционных проектов

Правительство Российской Федерации определяет:

- ∅ Критерии отнесения товара к продукции машиностроения (ПП РФ от 31.12.2015 №1521);
- ∅ Цену единицы такой продукции, при превышении которой сведения включаются в формируемые заказчиками перечни перспективных потребностей в продукции машиностроения, необходимой для реализации инвестиционных проектов (ПП РФ от 31.12.2015 №1521);
- ∅ Порядок определения цены единицы такой продукции заказчиками при формировании перечней (ПП РФ от 29.12.2015 №1485);
- ∅ Отдельные виды продукции машиностроения, которая включается в перечни и закупки которой и (или) закупки, предметом которых являются выполнение работ, оказание услуг, аренда (включая фрахтование, финансовую аренду), условиями которых предусмотрено использование этой продукции, не могут быть осуществлены без согласования эксплуатационных характеристик такой продукции с координационным органом (РП РФ от 29.12.2015 №2744-р);
- ∅ Отдельные виды продукции машиностроения, которая включается в перечни и закупки которой и (или) закупки, предметом которых являются выполнение работ, оказание услуг, аренда (включая фрахтование, финансовую аренду), условиями которых предусмотрено использование этой продукции, не могут быть осуществлены заказчиками за пределами территории РФ без согласования с координационным органом (РП РФ от 31.12.2015 №2781-р).



# Особенности закупок

## Постановление Правительства РФ от 31.12.2015 №1521

Об утверждении критериев отнесения товаров к продукции машиностроения, цены единицы продукции машиностроения, при превышении которой сведения о такой продукции включаются в формируемые заказчиками или юридическими лицами перечни перспективных потребностей в продукции машиностроения, необходимой для реализации инвестиционных проектов.

### Критерии:

- соответствие товара кодам ОК 034-2014 (КПЕС 2008) в пределах товарных классов N 25-30;
- принадлежность к товарам производственного назначения, предназначенным для продажи юридическим лицам и индивидуальным предпринимателям в целях их использования в хозяйственной деятельности;
- принадлежность к продукции, которая не предназначена для дальнейшей производственной переработки или перепродажи.

Ангиографы	5 млн. руб.
Томографы компьютерные	2 млн. руб.
Краны башенные строительные	2 млн. руб.
Автопогрузчики с вилочным захватом	2 млн. руб.
Экскаваторы многоковшовые самоходные и т.д.	5 млн. руб.



# Особенности закупок

## Постановление Правительства РФ от 29.12.2015 №1485

Правила определения цены единицы продукции машиностроения, необходимой для реализации инвестиционных проектов, заказчиками или юридическими лицами.

- ✓ Цена единицы продукции определяется на основании данных о стоимости продукции, указанных в одном из документов инвестиционного проекта, путем деления общей стоимости продукции на количество единиц продукции.
  
- ✓ Если цена единицы продукции не установлена документами инвестиционного проекта, то такая цена единицы продукции считается превышающей цену единицы продукции, установленную Правительством Российской Федерации и продукция включается в перечни.



# Особенности закупок

## Распоряжение Правительства РФ от 29.12.2015 №2744-Р

Перечень отдельных видов продукции машиностроения, закупки которой не могут быть осуществлены без согласования эксплуатационных характеристик такой продукции с координационным органом.

Котлы паровые и их части (производительностью более 250 тонн пара в час)

Генераторы переменного тока (синхронные генераторы) (мощностью свыше 100 МВт)

Установки генераторные с двигателями с искровым зажиганием; прочие генераторные установки; электрические вращающиеся преобразователи (мощностью свыше 100 МВт)

Турбины на водяном паре и прочие паровые турбины (мощностью свыше 100 МВт)

Турбины газовые, кроме турбореактивных и турбовинтовых (мощностью 16 МВт и выше)

Суда и аналогичные плавучие средства для перевозки людей или грузов (водоизмещением более 10 тыс. тонн)

Суда рыболовные и прочие суда специального назначения (водоизмещением более 10 тыс. тонн)

Платформы плавучие или погружные и инфраструктура

Установки силовые и двигатели летательных или космических аппаратов; наземные тренажеры для летного состава, их части

Вертолеты и самолеты

Аппараты космические (в том числе спутники) и космические ракеты-носители



# Особенности закупок

## Распоряжение Правительства РФ от 31.12.2015 №2781-Р

Перечень отдельных видов продукции машиностроения, закупки которой не могут быть осуществлены за пределами территории РФ без согласования такой закупки.

Томографы компьютерные

Краны грузоподъемные стрелкового типа

Краны башенные строительные

Краны грузоподъемные прочие

Краны порталные

Краны на гусеничном ходу

Автопогрузчики с вилочным захватом

Погрузчики прочие

Лифты, обеспечивающие скорость движения кабины более 2 м/с

Лифты малые грузовые (грузоподъемностью до 500 кг)

Токарно-фрезерные обрабатывающие центры

Станки токарные металлорежущие

Станки сверлильные, расточные или фрезерные металлорежущие; гайконарезные и резьбонарезные металлорежущие станки, не включенные в другие группировки и т.д.



# Особенности закупок

## Координационный орган вправе:

- ü принять обязательные для исполнения заказчиками решения о необходимости размещения перечней в ЕИС;
- ü определить конкретные закупки, сведения о которых не составляют государственную тайну, но не подлежат размещению в ЕИС при реализации инвестиционных проектов;
- ü определить конкретные виды продукции машиностроения, которая включается в перечни и сведения о закупке которой не составляют государственную тайну, но не подлежат размещению в ЕИС при реализации инвестиционных проектов.
- ü Координировать деятельность ФОИВ, касающуюся разработки государственных программ РФ, федеральных целевых программ в целях создания условий по своевременному и полному удовлетворению потребностей в продукции машиностроения.

Заказчики и юридические лица формируют перечни продукции машиностроения на срок не менее 5 лет или на срок реализации инвестиционных проектов и представляют их на рассмотрение Координационного органа.



# Особенности закупок

**В перечень включается** продукция машиностроения в случае, если:

- цена единицы товара превышает размер, определенный Правительством Российской Федерации;
- вне зависимости от цены продукция машиностроения, необходимая для реализации инвестиционного проекта и освоение производства которой на территории Российской Федерации рекомендуется заказчиком или юридическим лицом.

## **Перечень должен содержать:**

- ∅ наименование продукции машиностроения;
- ∅ эксплуатационные характеристики, ориентировочное количество и ориентировочную цену такой продукции;
- ∅ планируемый срок заключения договора (год) и планируемый срок поставки такой продукции (год);
- ∅ сведения о предполагаемых поставщиках (при наличии этих сведений);
- ∅ сведения о том, что продукция происходит из иностранных государств, группы иностранных государств, в том числе об отдельных видах такой продукции, которую заказчик или юридическое лицо, рекомендует для производства на территории Российской Федерации;
- ∅ сведения о том, что планируется закупать такую продукцию у единственного поставщика;
- ∅ сведения о том, что при закупке будут устанавливаться дополнительные требования к участникам закупки о создании либо модернизации и (или) об освоении производства продукции машиностроения на территории Российской Федерации с указанием этих дополнительных требований.



# Особенности закупок

**Приказом Минэкономразвития России от 10.03.2016 №109** утверждена форма представления сведений об осуществлении закупок продукции машиностроения, включенной в перечни перспективных потребностей в продукции машиностроения, необходимой для реализации инвестиционных проектов, которые включены в реестр инвестиционных проектов



# Особенности закупок



Официальный сайт

Мой регион: **Не выбран**



Личный кабинет

Единая информационная система  
в сфере закупок

8 495 811-03-33 Москва

8 800 333-81-11 Россия

Техническая поддержка

Часто задаваемые вопросы

Закупки | Планирование | **Контракты и договоры** | Организации | Мониторинг и отчетность | Контроль и аудит | Документы | **Дополнительная информация**

## Закупки

Введите полностью или часть номера, наименования заку

С учетом всех форм слов  Строгое соответствие

## Установленные параметры

Уточнить параметры по

Выбрать сохраненную настройку поиска

Закупки по: 44-ФЗ  223-ФЗ  ПП РФ 615 (Капитальным)

Этап закупки: Подача заявок  Работа комиссии  Процедура завершена  Процедура отменена

Сохранить в настройках поиска

Каталог товаров, работ, услуг 44-ФЗ

Реестр банковских гарантий 44-ФЗ

Информация об инвестиционных контрактах  
44-ФЗ

Реестр единственных поставщиков  
ст. 111.3, ст. 111.4 44-ФЗ

Отчеты производителей о соблюдении  
требований п.5 ч.1 ст.111.3 44-ФЗ

Перечни товаров, работ, услуг 223-ФЗ

**Перечни перспективных потребностей в  
продукции машиностроения 223-ФЗ**

Электронные площадки

Перечень отобранных операторов  
электронных площадок

Тарифы электронных площадок

Единый агрегатор торговли









Открытые данные

Независимый регистратор

Архив



# Особенности закупок

 Размещена	<b>ОТКРЫТОЕ АКЦИОНЕРНОЕ ОБЩЕСТВО "РОССИЙСКИЕ ЖЕЛЕЗНЫЕ ДОРОГИ"</b> Перечень перспективных потребностей в продукции машиностроения	  Размещено: 27.06.2017 Обновлено: 27.06.2017
<a href="#">Сведения</a> / <a href="#">Документы</a>		
 Размещена	<b>ОТКРЫТОЕ АКЦИОНЕРНОЕ ОБЩЕСТВО "РОССИЙСКИЕ ЖЕЛЕЗНЫЕ ДОРОГИ"</b> Перечень перспективных потребностей в продукции машиностроения	  Размещено: 13.12.2016 Обновлено: 13.12.2016
<a href="#">Сведения</a> / <a href="#">Документы</a>		
 Размещена	<b>ОБЩЕСТВО С ОГРАНИЧЕННОЙ ОТВЕТСТВЕННОСТЬЮ "ЭНЕРГОГАЗИНВЕСТ-ТУЛА"</b> Перечень перспективных потребностей в продукции машиностроения	  Размещено: 03.06.2016 Обновлено: 03.06.2016
<a href="#">Сведения</a> / <a href="#">Документы</a>		



# Особенности закупок

Наименование поля	Наименование продукции и машиностроения	Эксплуатационные характеристики	Ориентировочное количество продукции	Ориентировочная цена продукции	Валюта	Планируемый срок заключения договора	Планируемый срок поставки продукции	Предполагаемые поставщики продукции	Продукция происходит из иностранных государств и рекомендуется к производству на территории РФ	Планируется провести закупку у единственного поставщика	При закупке будут установлены дополнительные требования
2	Грузовой электровоз переменного тока серии 4ЭС5К	Род тока-переменный; Номинальное напряжение на токоприемнике, В-25000; Число секций-4; Формула ходовой части-4(2о-2о); Тип привода-коллекторный; Нагрузка от колесной пары на рельсы, кН (тс)- 235 (24,0); Масса электровоза с 0,67 запаса песка, т - 392; Конструкционная скорость, км/ч-110; Мощность в часовом режиме на валах тяговых двигателей, кВт, не менее-13120; Мощность в продолжительном режиме на валах тяговых двигателей, кВт,-12240; Сила тяги в часовом режиме, кН (тс), не менее-928(94,6); Сила тяги в продолжительном режиме, кН (тс), не менее-846(86,2); Скорость в часовом режиме, км/ч, не менее-49,9; Скорость в продолжительном режиме, км/ч, не менее-54,1; Колея, мм - 1520; Минимальный радиус проходимых кривых при скорости до 10 км/ч, м-125; Номинальный диаметр колеса по кругу катания при новых бандажах, мм-1250; Высота от уровня верха головок рельсов до оси электропанели мм-1060;	5 единиц	219434507,00	Российский рубль 643 RUB	2017	2017	ЗАО «Рослокомотив»	-	ДА	-



# Участники закупки

Участником закупки является любое юридическое лицо или несколько юридических лиц, выступающих на стороне одного участника закупки, независимо от организационно-правовой формы, формы собственности, места нахождения и места происхождения капитала либо любое физическое лицо или несколько физических лиц, выступающих на стороне одного участника закупки, в том числе индивидуальный предприниматель или несколько индивидуальных предпринимателей, выступающих на стороне одного участника закупки.

§ Предоставление преимуществ субъектам малого и среднего предпринимательства.



# Закупки у СМиСП

Постановление Правительства Российской Федерации от 11 декабря 2014 года №1352

«Об особенностях участия субъектов малого и среднего предпринимательства в закупках товаров, работ, услуг отдельными видами юридических лиц».

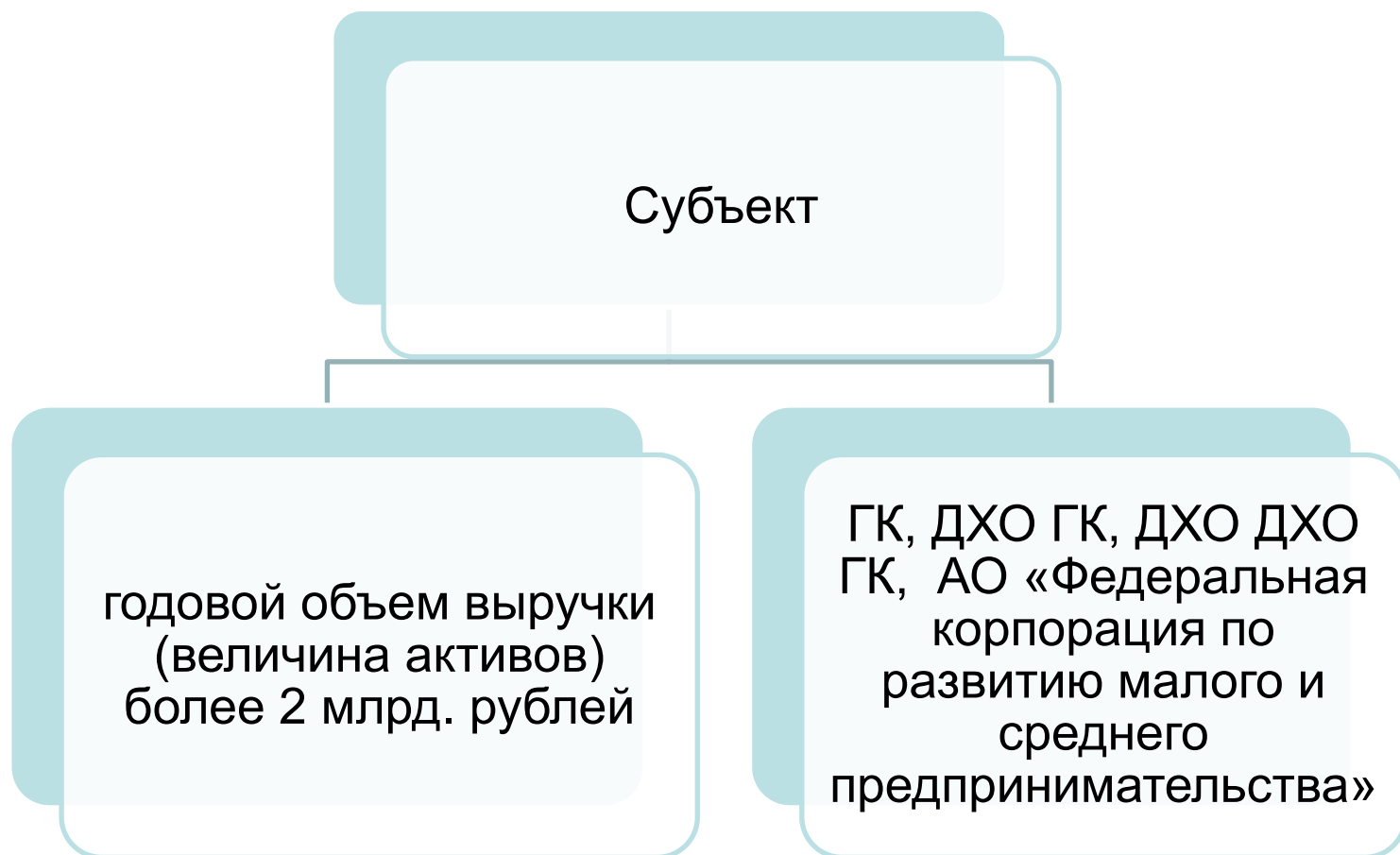



# Закупки у СМиСП

ХО, в уставном капитале которых доля участия S РФ, МО в совокупности превышает 50 %, а также ХО, в уставном капитале которых совокупная доля участия РФ и S РФ превышает 50 % и доля участия S РФ превышает долю участия РФ, годовой объем выручки которых, величина активов которых, по данным годовой бухгалтерской (финансовой) отчетности за предшествующий календарный год, превышает 500 млн. рублей, и такие заказчики не являются СМиСП ;

ДХО в уставном капитале которых более 50 % долей в совокупности принадлежит вышеуказанным ХО, а годовой объем выручки ДХО, величина активов, по данным годовой бухгалтерской (финансовой) отчетности за предшествующий календарный год, также превышает 500 млн. рублей и они не относятся к категории СМиСП;

ДХО в уставном капитале которых более 50 % долей в совокупности принадлежит вышеуказанным ДХО, а также годовой объем выручки данных ДХО, величина активов, по данным годовой бухгалтерской (финансовой) отчетности за предшествующий календарный год, превышает 500 млн. рублей и они не являются СМиСП;

ЮЛ годовой объем выручки которых, величина активов которых по данным годовой бухгалтерской (финансовой) отчетности превышает 500 млн. рублей и они не являются СМиСП;

АУ общая стоимость договоров, заключенных по результатам закупок за предшествующий календарный год которых превышает 250 млн. рублей.



# Закупки у СМиСП

## Способы закупки

1.

- Участниками являются любые лица, в том числе СМиСП. СМиСП представляют в составе заявки декларацию или сведения из реестра СМиСП либо проверка сведений при заключении договора.

2.

- Участники только СМиСП, в соответствии с перечнем ТРУ, закупки которых осуществляются у СМиСП, утвержденных заказчиком. Участник включает в заявку декларацию или сведения из реестра СМиСП.

3.

- Требование о привлечении субподрядчиков СМиСП. Участник включает план привлечения и декларацию в отношении каждого субподрядчика или сведения из реестра СМиСП. Обязательное условие договора – ответственность. Допускается замена субподрядчика по согласованию с заказчиком при неизменности цены.

Не менее 18% совокупного объема стоимости договоров, по результатам закупок, при этом по 2 способу не менее 15%.



## Участники закупки

### Субъекты малого и среднего предпринимательства:

- хозяйственные общества, хозяйственные партнерства, производственные кооперативы, сельскохозяйственные потребительские кооперативы, крестьянские (фермерские) хозяйства и индивидуальные предприниматели.

1. - суммарная доля участия РФ, субъектов РФ, МО, общественных и религиозных организаций (объединений), благотворительных и иных фондов (за исключением суммарной доли участия, входящей в состав активов инвестиционных фондов) в уставном капитале общества с ограниченной ответственностью не превышает двадцать пять процентов, а суммарная доля участия иностранных юридических лиц и (или) юридических лиц, не являющихся субъектами малого и среднего предпринимательства, не превышает сорок девять процентов;

- акции АО, обращающиеся на организованном рынке ценных бумаг, отнесены к акциям высокотехнологичного (инновационного) сектора экономики в порядке, установленном Правительством Российской Федерации;

- деятельность ХО, ХП заключается в практическом применении (внедрении) результатов интеллектуальной деятельности, исключительные права на которые принадлежат учредителям (участникам) соответственно таких ХО, ХП - бюджетным, автономным научным учреждениям либо являющимся бюджетными учреждениями, автономными учреждениями образовательным организациям высшего образования;



## Участники закупки

- хозяйственные общества, хозяйственные партнерства получили статус участника проекта в соответствии с Федеральным законом от 28 сентября 2010 года N 244-ФЗ "Об инновационном центре "Сколково";

- учредителями (участниками) хозяйственных обществ, хозяйственных партнерств являются юридические лица, включенные в утвержденный Правительством Российской Федерации перечень юридических лиц, предоставляющих государственную поддержку инновационной деятельности в формах, установленных Федеральным законом от 23 августа 1996 года N 127-ФЗ «О науке и государственной научно-технической политике»;

- акционеры - Российская Федерация, субъекты Российской Федерации, муниципальные образования, общественные и религиозные организации (объединения), благотворительные и иные фонды (за исключением инвестиционных фондов) владеют не более чем 25 % голосующих акций акционерного общества, а акционеры - иностранные юридические лица и (или) юридические лица, не являющиеся субъектами малого и среднего предпринимательства, владеют не более чем 49 % голосующих акций акционерного общества.

2. средняя численность работников за предшествующий календарный год не должна превышать 250 человек;



## Участники закупки

3. *доход*, полученный от осуществления предпринимательской деятельности за предшествующий календарный год, который определяется в порядке, установленном законодательством Российской Федерации о налогах и сборах, суммируется по всем осуществляемым видам деятельности и применяется по всем налоговым режимам, не должен превышать предельные значения, установленные Правительством Российской Федерации для каждой категории субъектов малого и среднего предпринимательства.

Средние предприятия – 2 млрд.



[rmsp.nalog.ru](http://rmsp.nalog.ru)

МЕНЮ **ГЛАВНАЯ** О РЕЕСТРЕ ПОИСК СТАТИСТИКА ВОПРОСЫ И ОТВЕТЫ РАЗРАБОТЧИКАМ

ВХОД



ФЕДЕРАЛЬНАЯ  
НАЛОГОВАЯ СЛУЖБА

## ЕДИНЫЙ РЕЕСТР СУБЪЕКТОВ МАЛОГО И СРЕДНЕГО ПРЕДПРИНИМАТЕЛЬСТВА

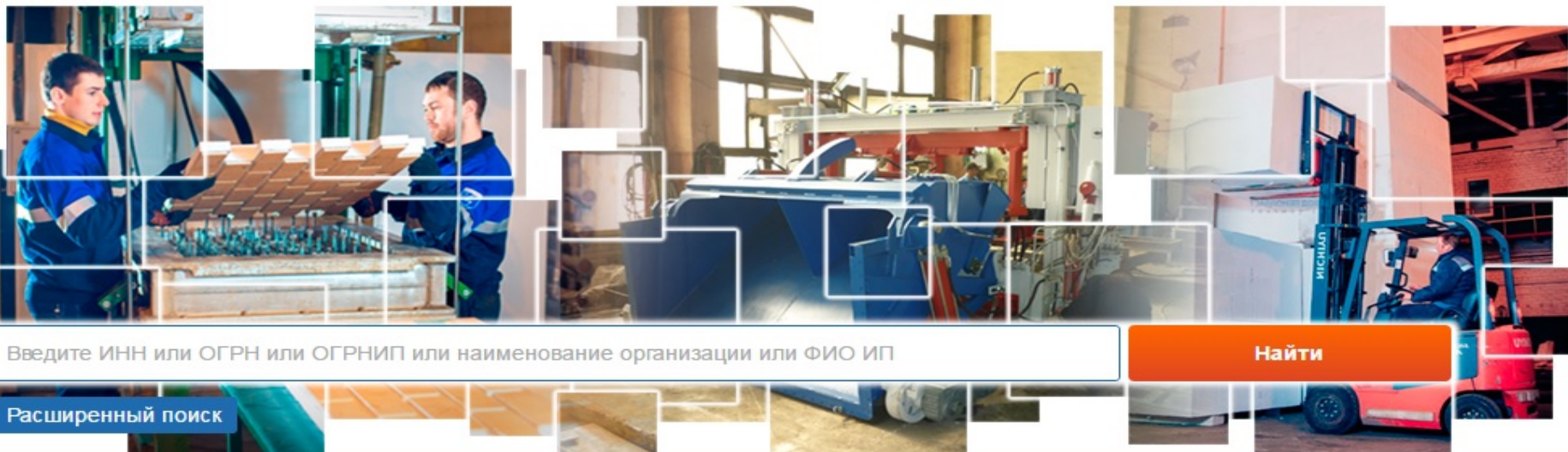

Введите ИНН или ОГРН или ОГРНИП или наименование организации или ФИО ИП

Найти

Расширенный поиск



ВСЕГО: 5 523 765

ВСЕ

МИКРО

МАЛЫЕ

СРЕДНИЕ

ВСЕ

ИП

ЮЛ

По состоянию на:

01.08.2016



# Закупки у СМиСП

В совокупном годовом объеме не учитываются закупки, предусмотренные пунктом 7 ПП РФ №1352.

- закупки для обеспечения обороны страны и безопасности государства;
- закупки в области использования атомной энергии;
- закупки, которые относятся к сфере деятельности субъектов естественных монополий в соответствии с Федеральным законом «О естественных монополиях»;
- закупки, которые осуществляются за пределами территории Российской Федерации и предметом которых является поставка товаров, выполнение (оказание) работ (услуг) за пределами территории Российской Федерации;
- закупки финансовых услуг, включая банковские услуги, страховые услуги, услуги на рынке ценных бумаг, услуги по договору лизинга, а также услуги, оказываемые финансовой организацией и связанные с привлечением и (или) размещением денежных средств юридических и физических лиц;
- закупки, сведения о которых составляют государственную тайну, при условии, что такие сведения содержатся в документации о закупке или в проекте договора;
- закупки, в отношении которых принято решение Правительства Российской Федерации в соответствии с частью 16 статьи 4 223-ФЗ;
- закупки услуг по водоснабжению, водоотведению, теплоснабжению и газоснабжению (за исключением услуг по реализации сжиженного газа), а также по подключению (присоединению) к сетям инженерно-технического обеспечения по регулируемым в соответствии с законодательством Российской Федерации ценам (тарифам);



# Закупки у СМиСП

- закупки работ (услуг), выполнение (оказание) которых может осуществляться только органом исполнительной власти в соответствии с его полномочиями либо подведомственными ему государственным учреждением и государственным унитарным предприятием, соответствующие полномочия которых устанавливаются федеральными законами, нормативными правовыми актами Президента Российской Федерации или нормативными правовыми актами Правительства Российской Федерации, а также законодательными актами соответствующего субъекта Российской Федерации;
- закупки услуг по осуществлению авторского контроля за разработкой проектной документации на объект капитального строительства, проведению авторского надзора за строительством, реконструкцией и капитальным ремонтом объекта капитального строительства авторами, а также по проведению технического и авторского надзора за выполнением работ по сохранению объекта культурного наследия (памятников истории и культуры) народов Российской Федерации авторами проектов;
- закупки, предметом которых является аренда и (или) приобретение в собственность объектов недвижимого имущества;
- закупки энергоносителей;
- закупки услуг добычи, хранения, отгрузки (перевалки) и переработки энергоносителей;
- закупки подвижного состава и материалов верхнего строения железнодорожного пути;
- закупки услуг подвижной радиотелефонной связи;



# Закупки у СМиСП

- закупки результатов интеллектуальной деятельности у поставщика (исполнителя, подрядчика), обладающего исключительным правом на результат интеллектуальной деятельности или на средство индивидуализации, удостоверенным правоустанавливающим документом;
- закупки услуг в области воздушных перевозок и авиационных работ;
- закупки труб большого диаметра, используемых при строительстве магистральных нефтепроводов и нефтепродуктопроводов;
- закупки товаров, являющихся источником радиоактивной и химической опасности и применяемых для разведки, добычи, транспортировки и переработки сырой нефти и природного газа;
- закупки товаров, работ (услуг), выполняемых (оказываемых) при проведении плановых ремонтов, технического обслуживания и модернизации, осуществляемых в рамках существующих гарантийных или лицензионных обязательств по закупленным товару, работе (услуге);
- закупки товаров, в том числе происходящих из иностранного государства, и (или) работ (услуг), выполняемых (оказываемых) иностранными лицами, в целях реализации шельфовых проектов;
- закупки услуг образовательных организаций (за исключением услуг образовательных организаций, созданных в организационно-правовой форме потребительских кооперативов);



# Закупки у СМиСП

- закупки товаров, работ (услуг), выполняемых (оказываемых) основным хозяйственным обществом и дочерним хозяйственным обществом и (или) хозяйственным обществом, созданным дочерним хозяйственным обществом, в случае закупки:
- товаров, работ (услуг) собственного производства - при необходимости соблюдения единого технологического процесса производства продукции, выполнения работ, оказания услуг;
- товаров, работ (услуг), связанных с оказанием бухгалтерских услуг, информационных услуг, охранной деятельностью или с сохранением коммерческой и информационной безопасности основного хозяйственного общества, его дочерних хозяйственных обществ, хозяйственных обществ, созданных дочерними хозяйственными обществами;
- закупки услуг по обеспечению защиты персональных данных в информационных системах - в случае если начальная (максимальная) цена таких закупок превышает 200 млн. рублей;
- закупки услуг по проведению аудита и обзорной проверки консолидированной финансовой отчетности заказчиками, суммарный объем выручки которых от продажи товаров, продукции, выполнения (оказания) работ (услуг), а также от прочих доходов по данным бухгалтерской (финансовой) отчетности за предшествующий календарный год превышает 10 млрд. рублей;
- закупки необработанных природных алмазов;



# Закупки у СМиСП

- закупки государственными компаниями, созданными на основании федерального закона, товаров, работ, услуг, по результатам которых заключаются на срок более 5 лет договоры (соглашения), которые предусматривают софинансирование, проектирование и (или) разработку рабочей документации и строительство (реконструкцию и (или) комплексное обустройство), эксплуатацию, включая содержание, ремонт (при необходимости капитальный ремонт) автомобильных дорог (участков автомобильных дорог) общего пользования федерального значения и (или) отдельных дорожных сооружений, являющихся их технологической частью, а также могут предусматривать выполнение функций оператора по сбору платы за проезд по платным автомобильным дорогам (платным участкам автомобильных дорог) общего пользования федерального значения, при условии установления указанными заказчиками в отношении участников закупки требований о привлечении к исполнению таких договоров (соглашений) субподрядчиков (соисполнителей) из числа субъектов малого и среднего предпринимательства;
- закупки работ, услуг по строительству, реконструкции, капитальному ремонту и обслуживанию особо опасных, технически сложных и уникальных объектов капитального строительства, определяемых в соответствии с законодательством Российской Федерации о градостроительной деятельности, а также закупка работ, услуг по подготовке проектной документации таких объектов в случае, если начальная (максимальная) цена договора на выполнение работ, оказание услуг по результатам указанных закупок превышает 400 млн. рублей;



# Закупки у СМиСП

- закупки работ, услуг по проектированию, строительству, эксплуатации, реконструкции, капитальному ремонту, техническому перевооружению, консервации и ликвидации объектов, которые в соответствии с законодательством Российской Федерации относятся к категории опасных производственных объектов, либо критически важных объектов топливно-энергетического комплекса, критических элементов объектов топливно-энергетического комплекса, определяемых в соответствии с законодательством Российской Федерации о безопасности объектов топливно-энергетического комплекса (за исключением закупки работ, услуг, включенных в утвержденный заказчиком перечень товаров, работ, услуг (в том числе инновационной продукции, высокотехнологичной продукции), закупки которых осуществляются у субъектов малого и среднего предпринимательства (далее - перечень), в случае если начальная (максимальная) цена договора на выполнение работ, оказание услуг по результатам указанных закупок превышает 400 млн. рублей.



# Закупки у СМиСП

Может быть разработана программа партнерства. Требования к содержанию программ партнёрства утверждены Приказом Минэкономразвития от 01.03.2017 №90.

## **Программа партнёрства должна содержать:**

- порядок и форму ведения реестра СМиСП - участников программы партнерства;
- требования к участникам программы партнерства, а также перечень документов, представляемых СМиСП для подтверждения соответствия указанным требованиям;
- порядок оказания информационной поддержки СМиСП, включая обязательства заказчика по информированию о корпоративной системе менеджмента качества, распространению информации о номенклатуре текущих и перспективных технологических потребностей, планируемых объемах закупок на краткосрочный и долгосрочный периоды;
- перечень мероприятий, направленных на оказание заказчиками финансовой, правовой, методической, информационной и иной поддержки СМиСП в целях стимулирования их развития в качестве потенциальных поставщиков (исполнителей, подрядчиков) в случаях, если проведение таких мероприятий предусмотрено в соответствии с федеральными законами;
- порядок формирования заказчиком перечня, а также порядок внесения изменений в такой перечень.
- порядок присоединения СМиСП к программе партнерства, который должен, в том числе, предусматривать форму и способ выражения намерения СМиСП присоединиться к программе партнерства;



# Закупки у СМиСП

- порядок прекращения участия СМиСП- участника программы партнерства в программе партнерства, который должен, в том числе, предусматривать:
  - порядок прекращения участия СМиСП- участника программы партнерства в программе партнерства по инициативе СМиСП;
  - порядок прекращения участия СМиСП- участника программы партнерства в программе партнерства по инициативе заказчика;
- перечень прав и обязанностей заказчика и СМиСП - участника программы партнерства;
- порядок изменения условий программы партнерства, который должен, в том числе, предусматривать:
  - порядок и срок уведомления СМиСП - участника программы партнерства об изменении условий программ партнерства;
  - перечень условий программ партнерства, которые могут быть изменены.

Программа партнерства размещается на сайте заказчика.



# Закупки у СМиСП

**ОБЯЗАН:** цена не превышает 200 млн.руб и ТРУ включены в перечень.

**ВПРАВЕ:** цена более 200 млн.руб., но менее 400 млн. руб. и ТРУ включены в перечень.

Если закупка осуществляется по 2 способу, размер обеспечения заявки не более 2% начальной (максимальной) цены договора, обеспечение исполнения контракта не более 5% начальной (максимальной) цены договора, либо в размере аванса, если предусмотрена выплата аванса.

Срок возврата обеспечения заявки – 7 рабочих дней.

Срок заключения договора не более 20 рабочих дней.

Срок оплаты не более 30 календарных дней с момента приёмки, при заключении договора с СМиСП, либо привлечении субподрядчиков (соисполнителей, поставщиков) из числа СМиСП.



## Закупки

### у субъектов малого и среднего предпринимательства

**Конкурентные закупки среди СМиСП осуществляются путём:**

- Ø конкурс в электронной форме;
- Ø аукцион в электронной форме;
- Ø запрос котировок в электронной форме;
- Ø запрос предложений в электронной форме.

#### **Электронные площадки**

- перечень операторов утверждается Правительством Российской Федерации.

#### **Обеспечение заявок**

- внесение денежных средств на специальный счёт, открытый в банке, включенном в перечень, либо банковская гарантия, выданная одним из банков, соответствующих требованиям, установленными Правительством



# Закупки

## у субъектов малого и среднего предпринимательства

**Заявка на участие в конкурсе, аукционе, запросе предложений**

### **1 часть**

Описание предмета закупки

### **2 часть**

Сведения об участнике

Сведения о соответствии  
квалификационным  
требованиям

Окончательное предложение

**+ ценовое предложение**

**Не допускается включение сведений об участнике  
закупке, ценовом предложении в 1 части заявки**

**Конкурс в электронной форме**

Извещение

≤ 30 млн. руб.

за 7 дней

> 30 млн. руб.

за 15 дней



### Этапы

- обсуждение с участниками функциональных характеристик и иных условий исполнения договора до истечения срока подачи заявок в целях внесения изменений в извещение;
- обсуждение предложений функциональных характеристик и иных условий исполнения договора, содержащихся в заявках в целях внесения изменений в извещение;
- рассмотрение и оценка заявок, содержащих окончательные предложения;
- проведение квалификационного отбора;
- сопоставление дополнительных предложений о снижении цены договора, расходов на эксплуатацию.

По результатам каждого этапа обязательно оформление протокола.



## Закупки

### у субъектов малого и среднего предпринимательства

#### Аукцион в электронной форме

#### Извещение

$\leq 30$  млн. руб.

за 7 дней

$> 30$  млн. руб.

за 15 дней

#### Этап

- квалификационный отбор

#### Порядок проведения аукциона

- Шаг от 0,5 до 5% НМЦД.



## Закупки

### у субъектов малого и среднего предпринимательства

**Запрос котировок в электронной форме, если цена  $\leq$  7 млн. рублей**

Извещение за 4 рабочих дня

#### **Заявка**

- цена договора;
- согласие на выполнение работ, оказание услуг на условиях, предусмотренных проектом договора, либо при наличии ТЗ на товар - согласие на поставку товара на условиях, предусмотренных проектом договора, либо при отсутствии указания на ТЗ – согласие на поставку товара, соответствующего параметрам эквивалентности.
- иную информацию и документы, предусмотренные извещением о проведении запроса котировок.



## Закупки

### у субъектов малого и среднего предпринимательства

**Запрос предложений в электронной форме, если цена  $\leq$  15 млн. рублей**

Извещение за 5 рабочих дней

#### Этап

- квалификационный отбор

#### Заявка

- цена договора;
- 1 часть;
- 2 часть.



# Закупки инновационной и высокотехнологичной продукции

Постановление Правительства Российской Федерации от 25 декабря 2015 года №1442

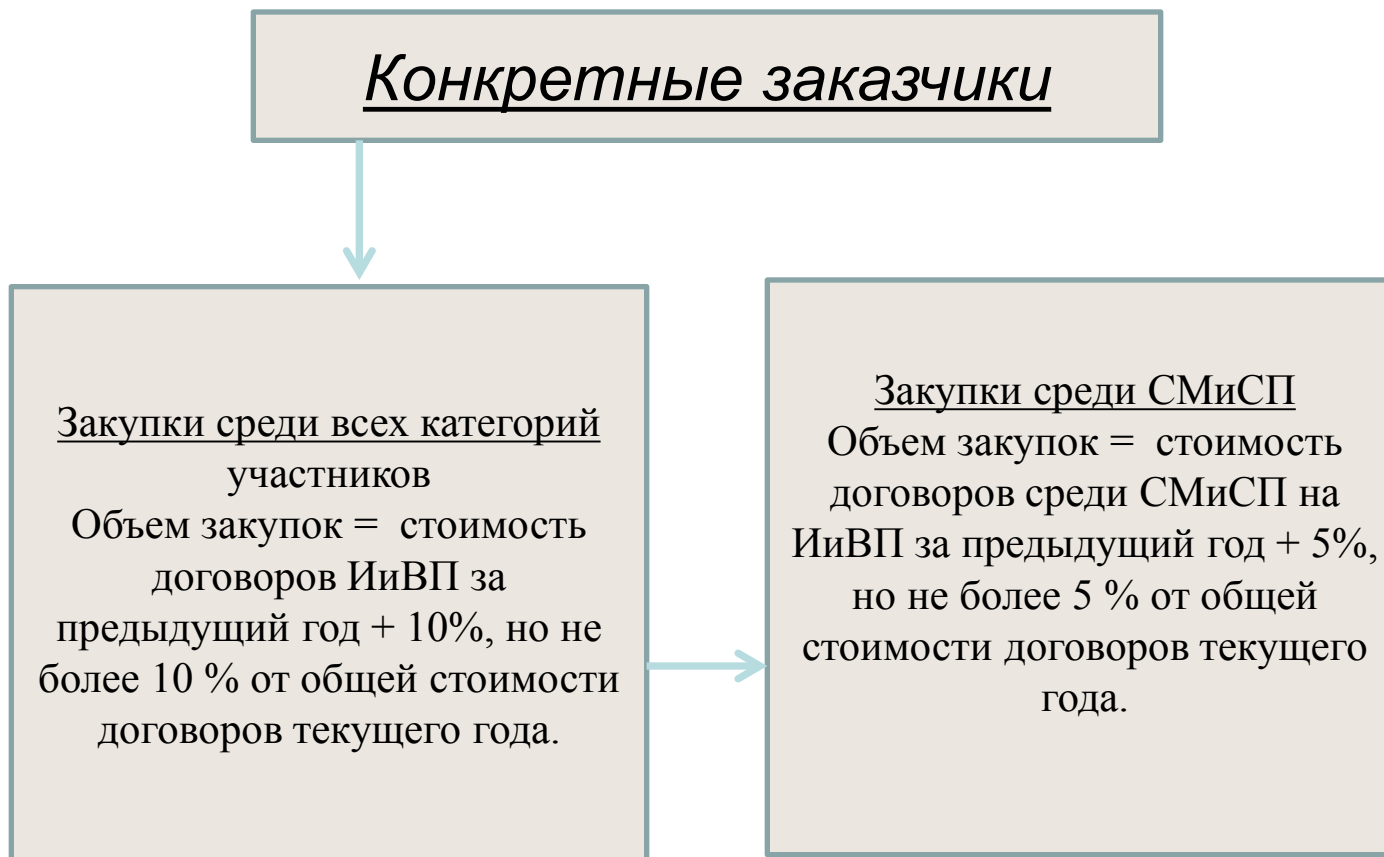

- ✓ Утверждают перечень товаров, работ, услуг, удовлетворяющим критериям отнесения к ИиВП, положение о порядке и правилах применения товаров, работ, услуг, удовлетворяющих критериям отнесения к инновационной, высокотехнологичной продукции;
- ✓ До 01 февраля в ЕИС размещается годовой отчет о закупках ИиВП.



## Закупки инновационной и высокотехнологичной продукции

Распоряжение Правительства Российской Федерации от 21.03.2016 №475-р

ГК «Российский автомобильные дороги»	АО «Швабе-исследования»
АО «НПК «Уралвагонзавод»	АО «Швабе – Оборона и Защита»
АО «Химический завод «Планта»	ОАО «Швабе – Фотосистемы»
ПАО «Газпром»	АО «Швабе – Приборы»
ПАО «ФСК ЕЭС»	АО «Швабе – Фотоприбор»
ПАО «Ростелеком»	АО «Концерн «Автоматика»
ПАО «Аэрофлот – российские авиалинии»	АО «Вологодский Оптико-Механический завод»
АК «АЛРОСА»	АО «Зарубежнефть»
ОАО «РЖД»	АО «Концерн «Калашников»
ОАО «Птицефабрика «Свердловская»	ОАО «НК «Роснефть»
АО «Атомстройэкспорт»	АО «НПО «Прибор»
ОАО «Птицефабрика «Рефтинская»	ОАО «Ирбитский молочный завод» и др.



## Закупки

у субъектов малого и среднего предпринимательства

### **До 01 февраля года, следующего за отчетным Отчет о закупках у СМиСП**

Форма отчета утверждена постановлением Правительства Российской Федерации от 11.12.2014 №1352

Дата составления отчет = Дата размещения отчета в ЕИС

С учетом оплаты в отчетном году по договорам, срок исполнения которых превышает один календарный год.

### **До 01 февраля года, следующего за отчетным Отчет о закупках у ИиВП у СМиСП**

Форма отчета утверждена постановлением Правительства Российской Федерации от 25.12.2015 №1442



## Закупки

### у субъектов малого и среднего предпринимательства

**При несоблюдении условий по закупкам у СМиСП применяются нормы 44-ФЗ, в части:**

- обоснования цены контракта;
- выбора способа определения поставщика;
- предоставления преимуществ СМП по правилам ст.30 (за исключением оформления отчёта);
- требований к участникам закупки;
- оценки заявок, окончательных предложений;
- создание и функционирования комиссий;
- определение поставщика путем проведения конкурсов, аукционов, запроса котировок, запроса предложений, закупок закрытыми способами (Исключения: согласование проведения закрытых способов закупки; согласование заключение контракта по итогам несостоявшихся процедур);
- определение поставщика путем закупок у единственного поставщика (Исключение: направление уведомлений о заключении договора с единственным поставщиком).



## Комиссия

*Комиссия* – коллегиальный орган, созданный в целях принятия решения при проведении процедур закупок. Решение о допуске или отказе в допуске, решение о присвоении баллов, признания участника или участников победителями закупки, признание закупки несостоявшейся.

*«Выигравшим торги на аукционе признается лицо, предложившее наиболее высокую цену, а по конкурсу - лицо, которое по заключению конкурсной комиссии, заранее назначенной организатором торгов, предложило лучшие условия» (п.4 ст.447 ГК РФ).*

Участие в процедуре закупки комиссии, а равно степень принимаемых её решений регламентируется Положением о закупках.

Дополнительно разрабатывается и утверждается локальный акт – Положение о комиссии, регламентирующий регламент работы комиссии, цели и условия создания комиссий, права и обязанности, а равно ответственность членов комиссии, техническое обеспечение и иные вопросы деятельности комиссии.

*Целесообразно включение в Положение о закупках и Положение о комиссии условия об отсутствии конфликта интересов, а также о порядке уведомления представителя Заказчика о возникновении конфликта интересов.*

Комиссия создается Заказчиком на основании Приказа или Распоряжения с определением персонального состава и срока действия комиссии.



### Комиссия:

1. *Универсальная, единая либо специализированная:*
  - *по закупочным процедурам;*
  - *по предмету закупки.*
  
2. *Временная или постоянная.*

*Целесообразна ротация через определенный срок!!!*



# Сфера действия Закона о закупках

Действие Закона о закупках распространяется на закупку всех товаров, работ и услуг, вне зависимости, например, от того:

- Будут ли расходоваться собственные денежные средства заказчика либо денежные средства, полученные заказчиком в качестве возмещения понесенных им расходов;
- Связаны ли закупки с обеспечением регулируемого либо иного вида деятельности;
- Предназначены товары, работы, услуги для собственных нужд либо для дальнейшей перепродажи.

Распространяется на закупку товаров, работ, услуг, в том числе для целей коммерческого использования



# Сфера действия Закона о закупках

Перечень закупок, при осуществлении которых не применяется 223-ФЗ, определен в ч.4 ст.1 Закона о закупках и является исчерпывающим. В него включены:

- 1) куплей-продажей ценных бумаг, приобретением долей в уставном (складочном) капитале хозяйственных товариществ, обществ и паев в паевых фондах производственных кооперативов, валютных ценностей, драгоценных металлов, а также заключением договоров, являющихся производными финансовыми инструментами (за исключением договоров, которые заключаются вне сферы биржевой торговли и исполнение обязательств по которым предусматривает поставки товаров);
- 2) приобретение заказчиком биржевых товаров на товарной бирже в соответствии с законодательством о товарных биржах и биржевой торговле.
- 3) осуществление заказчиком закупок на поставки товаров, выполнение работ, оказание услуг в соответствии с 44-ФЗ.
- 4) закупки в области военно-технического сотрудничества. Военно-техническое сотрудничество - деятельность в области международных отношений, связанная с вывозом и ввозом, в том числе с поставкой или закупкой, продукции военного назначения, а также с разработкой и производством продукции военного назначения (ст. 1 Федерального закона от 19.07.1998 №114-ФЗ «О военно-техническом сотрудничестве Российской Федерации с иностранными государствами»).



# Сфера действия Закона о закупках

5) закупки товаров, работ, услуг в соответствии с международным договором Российской Федерации, если таким договором предусмотрен иной порядок определения поставщиков (подрядчиков, исполнителей) таких товаров, работ, услуг.

6) осуществление заказчиком отбора аудиторской организации для проведения обязательного аудита бухгалтерской отчетности заказчика в соответствии со статьей 5 Федерального закона от 30 декабря 2008 года N 307-ФЗ "Об аудиторской деятельности".

В соответствии с ч. 4 ст. 5 307-ФЗ

§ организации, в уставном капитале которых доля государственной собственности составляет не менее 25 процентов;

§ государственные корпорации;

§ государственные компании;

§ публично-правовые компании;

§ государственные и муниципальные унитарные предприятия

размещают заказ на аудит путем проведения торгов в форме открытого конкурса в порядке, предусмотренном Законом о контрактной системе;

7) заключение и исполнение договоров в соответствии с законодательством Российской Федерации об электроэнергетике, являющихся обязательными для участников рынка обращения электрической энергии и (или) мощности;

8) осуществлением кредитной организацией, ГК «ВЭБ.РФ» лизинговых операций и межбанковских операций, в том числе с иностранными банками.



# Сфера действия Закона о закупках

- 9) определение, избрание и деятельность представителя владельцев облигаций в соответствии с законодательством РФ о ценных бумагах;
- 10) открытие головным исполнителем поставок продукции по государственному оборонному заказу, исполнителем, участвующим в поставках продукции по государственному оборонному заказу, в уполномоченном банке отдельного счета и заключением ими с уполномоченным банком договоров о банковском сопровождении сопровождаемой сделки в соответствии с Федеральным законом от 29 декабря 2012 года N 275-ФЗ "О государственном оборонном заказе«;
- 11) поставка товара, выполнение работ, оказание услуг за пределами Российской Федерации;
- 12) закупки юридическими лицами, зарегистрированными за пределами Российской Федерации, в целях осуществления деятельности на территории иностранного государства;
- 13) закупка товаров, работ, услуг у **взаимозависимых юридических лиц** по перечню, определенному Положением о закупках. В положение дополнительно указывается обоснование такого включения в соответствии с НК РФ.

**Взаимозависимые (ст.20 НК РФ)** – одна организация непосредственно и (или) косвенно участвует в другой организации и суммарная доля такого участия составляет более 20 %.



## Сфера действия Закона о закупках

14) Осуществление заказчиком отбора субъекта оценочной деятельности для проведения в соответствии с законодательством Российской Федерации об оценочной деятельности оценки объектов оценки в целях определения размера платы за публичный сервитут, устанавливаемый в соответствии с земельным законодательством;

15) совместной инвестиционной деятельностью, осуществляемой на основании договора инвестиционного товарищества, предусматривающего возврат товарищу стоимости его вклада в общее имущество товарищей (в денежной форме).

В ряде случаев применение Закона о контрактной системе является обязательным.



# Сфера применения Закона

При предоставлении бюджетных

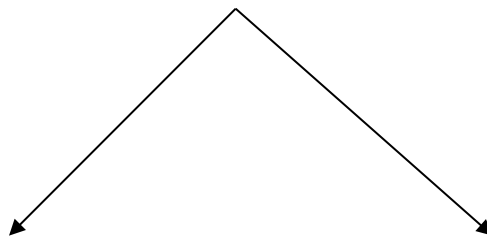

Средств  
АУ

Инвестиций  
иным ЮЛ

на осуществление капитальных  
вложений в объект  
государственной (муниципальной)  
собственности

В случае реализации  
инвестиционных проектов по  
строительству, реконструкции,  
техническому перевооружению  
объектов капитального  
строительства в случаях и в  
пределах, которые определены  
договором об участии РФ,  
субъектов РФ, МО в собственности  
субъектов инвестиции



### При предоставлении бюджетных

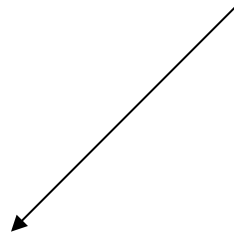

#### Субсидий

Государственным корпорациям,  
государственным компаниям, ППК  
на осуществление капитальных  
вложений в объекты капитального  
строительства, на приобретение  
объектов недвижимости либо в  
целях предоставления взноса в  
уставные (складочные) капиталы  
юридических лиц



# Сфера применения Закона

§ ч. 4 ст. 5 Федерального закона от 30.12.2008 №307-ФЗ «Об аудиторской деятельности»

Договор на проведение обязательного аудита бухгалтерской (финансовой) отчетности следующих организаций заключается по итогам проведения конкурса в соответствии с Законом о контрактной системе:

- в уставном (складочном) капитале которой доля государственной собственности составляет не менее 25 %;
- государственной корпорации;
- государственной компании;
- публично-правовые компании
- ГУП и МУП.

**Исключение:** установление обеспечения заявки и обеспечения исполнения контракта не является обязательным.

В открытом конкурсе на заключение контракта на проведение аудита бухгалтерской (финансовой) отчетности организации, объем выручки от продажи продукции (продажи товаров, выполнения работ, оказания услуг) которой за предшествующий отчетному год не превышает 1 миллиарда рублей, обязательным является участие аудиторских организаций, являющихся субъектами малого и среднего предпринимательства.



### Об утверждении правил проведения торгов, по результатам которых формируются цены на услуги по сбору и транспортированию твердых коммунальных отходов для регионального оператора

Постановление Правительства Российской Федерации от 03.11.2016 №1133

Торги, по результатам которых формируются цены на услуги по сбору и транспортированию твердых коммунальных отходов для регионального оператора проводятся в форме аукциона в электронной форме в порядке, установленном Законом о контрактной системе.

На организатора аукциона – регионального оператора не распространяются требования Закона о контрактной системе, регламентирующие:

- планирование закупок;
- предоставление преимуществ при осуществлении закупок и установление ограничений участия в определении поставщика;
- создание контрактных служб;
- требования к членам комиссии по осуществлению закупок о прохождении членами комиссии профессиональной переподготовки или повышения квалификации в сфере закупок и т.д.



## Принципы Закона

- Информационная открытость закупки;
- Равноправие, справедливость, отсутствие дискриминации и необоснованных ограничений конкуренции по отношению к участникам закупки;
- Целевое и экономически эффективное расходование денежных средств на приобретение товаров, работ, услуг (с учетом при необходимости стоимости жизненного цикла закупаемой продукции) и реализация мер, направленных на сокращение издержек заказчика;
- Отсутствие ограничения допуска к участию в закупке путем установления неизмеряемых требований к участникам закупки.



### Пункт 2 части 1 статьи 11 Закона о защите конкуренции

Признаются картелем и **запрещаются соглашения между хозяйствующими субъектами-конкурентами**, если такие соглашения приводят или могут привести к повышению, снижению или поддержанию цен на торгах.

Отсутствие ценовых предложений от одного из участников не свидетельствует о наличии соглашения – Постановление ФАС МО от 26 декабря 2013 года по делу №А40-94472/12, Постановление ФАС МО от 13 декабря 2013 года №А40-92025/12,

искл. Постановление ФАС МО от 22 апреля 2013 года по делу №А40-94475/12, Постановление ФАС МО от 17 октября 2012 года по делу №А40-106906/11.

Резкое снижение цены контракта в целях обеспечения победы одним из субъектов соглашения свидетельствует о нарушении п.2 ч.1 ст.11 Закона о защите конкуренции. (Постановление ФАС МО от 25 июня 2013 года по делу №А40-6469/12).

Часть 2 статьи 14.32 КоАП РФ на ДЛ - влечет наложение административного штрафа на должностных лиц в размере от двадцати тысяч до пятидесяти тысяч рублей или дисквалификацию на срок до трех лет; на юридических лиц - от одной десятой до одной второй начальной стоимости предмета торгов, но не более одной двадцать пятой совокупного размера суммы выручки правонарушителя от реализации всех товаров (работ, услуг) и не менее ста тысяч рублей.

Статья 178 Уголовного кодекса Российской Федерации.



**Прямые доказательства** - письменные доказательства, содержащие волю лиц, направленную на достижение соглашения: непосредственно соглашения; договоры в письменной форме; протоколы совещаний (собраний); переписка участников соглашения, в том числе в электронном виде.

### **Косвенные доказательства:**

- отсутствие экономического обоснования поведения одного из участников соглашения, создающего преимущества для другого участника соглашения, не соответствующего цели осуществления предпринимательской деятельности – получению прибыли;
- заключение договора поставки (субподряда) победителем торгов с одним из участников торгов, отказавшимся от активных действий на самих торгах;
- использование участниками торгов одного и того же IP-адреса (учетной записи) при подаче заявок и участии в электронных торгах;
- фактическое расположение участников соглашения по одному и тому же адресу;
- оформление сертификатов ЭП на одно и то же физическое лицо;
- формирование документов для участия в торгах разных хозяйствующих субъектов одним и тем же лицом;
- наличие взаиморасчетов между участниками соглашения, свидетельствующее о наличии взаимной заинтересованности в результате реализации соглашения.



### Статья 14.2 Закона о защите конкуренции

#### Запрет на недобросовестную конкуренцию путем введения в заблуждение

Не допускается недобросовестная конкуренция путем введения в заблуждение, в том числе в отношении:

- 1) качества и потребительских свойств товара, предлагаемого к продаже, назначения такого товара, способов и условий его изготовления или применения, результатов, ожидаемых от использования такого товара, его пригодности для определенных целей;
- 2) количества товара, предлагаемого к продаже, наличия такого товара на рынке, возможности его приобретения на определенных условиях, фактического размера спроса на такой товар;
- 3) места производства товара, предлагаемого к продаже, изготовителя такого товара, гарантийных обязательств продавца или изготовителя;
- 4) условий, на которых товар предлагается к продаже, в частности цены такого товара.

#### Постановление Президиума ВАС РФ от 14 мая 2013 №16941/12

Общество заявило о поставке продукции российского происхождения, однако, поставляло товар производства КНР. При этом общество за обязательство поставить российские товары получало преференции в размере 15 процентов от цены. Квалификация по части 2 статьи 14 Закона о защите конкуренции с учетом всех признаков недобросовестной конкуренции.



### Постановление 5 ААС от 03.02.2016 по делу №А59-5591/2014

Учреждение оформило заявку о согласии оказать услуги на условиях, предусмотренных извещением о проведении запроса котировок, вместе с тем услуга "мобильный телохранитель" оказывается без монтажа и применения средств тревожной сигнализации.

Административным органом дана верная квалификация деянию Учреждения по нарушению пункта 1 части 1 статьи 14 Закона о защите конкуренции, выразившегося в указании в конкурсных заявках не соответствующих действительности (ложных) сведений о характере, способе, потребительских свойствах оказываемых услуги, чем введены в заблуждение заказчики в связи с тем, что при оказании названных услуг не требуется монтаж и применение средств системы охранно-пожарной и тревожной сигнализации.

### Часть 1 статьи 14.33 КоАП РФ

Недобросовестная конкуренция, если эти действия не содержат уголовно наказуемого деяния, за исключением случаев, предусмотренных статьей 14.3 настоящего Кодекса и частью 2 настоящей статьи, -

влечет наложение административного штрафа на должностных лиц в размере от двенадцати тысяч до двадцати тысяч рублей; на юридических лиц - от ста тысяч до пятисот тысяч рублей.



### Статья 17 Антимонопольные требования к торгам, запросу котировок цен на товары, запросу предложений

1. При проведении торгов, запроса котировок цен на товары (далее - запрос котировок), запроса предложений запрещаются действия, которые приводят или могут привести к недопущению, ограничению или устранению конкуренции, в том числе:

1) Координация организаторами торгов, запроса котировок, запроса предложений или заказчиками деятельности их участников, а также заключение соглашений между организаторами торгов и (или) заказчиками с участниками этих торгов, если такие соглашения имеют своей целью либо приводят или могут привести к ограничению конкуренции и (или) созданию преимущественных условий для каких-либо участников, если иное не предусмотрено законодательством Российской Федерации;

2) создание участнику торгов, запроса котировок, запроса предложений или нескольким участникам торгов, запроса котировок, запроса предложений преимущественных условий участия в торгах, запросе котировок, запросе предложений, в том числе путем доступа к информации, если иное не установлено федеральным законом;



3) нарушение порядка определения победителя или победителей торгов, запроса котировок, запроса предложений;

Разъяснения ФАС России от 05.06.2012 - Проведение торгов в ненадлежащей форме будет являться нарушением пункта 3 части 1 статьи 17 Закона о защите конкуренции, что, согласно части 4 статьи 17 Закона о защите конкуренции, является основанием для признания судом соответствующих торгов и заключенных по их результатам сделок недействительными, в том числе по иску антимонопольного органа.

4) участие организаторов торгов, запроса котировок, запроса предложений или заказчиков и (или) работников организаторов или работников заказчиков в торгах, запросе котировок, запросе предложений.

Постановление ФАС СЗО от 26 сентября 2013г. №А52-326/2013



4. Нарушение правил, установленных настоящей статьей, является основанием для признания судом соответствующих торгов, запроса котировок, запроса предложений и заключенных по результатам таких торгов, запроса котировок, запроса предложений сделок недействительными, в том числе по иску антимонопольного органа. Антимонопольный орган вправе обратиться в суд с иском о признании торгов, запроса котировок, запроса предложений и заключенных по результатам таких торгов, запроса котировок, запроса предложений сделок недействительными при условии, что проведение таких торгов, запроса котировок, запроса предложений является обязательным в соответствии с законодательством Российской Федерации.

Постановление Пленума ВС РФ и Пленума ВАС РФ от 29 апреля 2010г. №10/22

5. Положения ч.1 ст.17 Закона о защите конкуренции распространяются в том числе на все закупки товаров, работ, услуг, осуществляемые в соответствии с Законом о закупках.



Постановление Президиума ВАС РФ от 28 декабря 2010г. №11017/10

Постановление Президиума ВАС РФ от 29 января 2013г. №11604/12

Задачей законодательства о размещении заказа является не столько обеспечение максимального числа участников, сколько выявление в результате торгов лица, исполнение контракта которым в наибольшей степени будет отвечать целям эффективного использования источников финансирования и потребностям Российской Федерации, государственных заказчиков в товарах, работах, услугах, необходимых для осуществления функций и полномочий Российской Федерации, государственных заказчиков (в том числе для реализации федеральных целевых программ).

Постановление Президиума ВАС РФ от 31 мая 2011 г. N 13371/10

Формирование в проведенном конкурсе лотов с включением двух маршрутов использовано для наиболее эффективного решения вопросов, отнесенных к самостоятельной компетенции органов местного самоуправления, и не направлено на ограничение свободы экономической деятельности хозяйствующих субъектов.



# Положение о закупке

Согласно части 1 статьи 2 Закона о закупках при закупке товаров, работ, услуг заказчики руководствуются Конституцией Российской Федерации, Гражданским кодексом Российской Федерации, Законом о закупках, другими федеральными законами и иными нормативными правовыми актами Российской Федерации, а также принятыми в соответствии с ними и утвержденными **правовыми актами, регламентирующими правила закупки (далее – положение о закупке)**.

Заказчик вправе разработать как один, так и несколько правовых актов, регламентирующих его закупочную деятельность.

Если утвержденным и размещенным на официальном сайте правовым актом (правовыми актами), устанавливающим правила закупки, не урегулированы отдельные виды закупок заказчика, в отношении таких закупок положение о закупке считается не размещенным в порядке, установленном Законом о закупке. Следовательно, при проведении таких закупок **заказчик должен руководствоваться положениями 44-ФЗ**.



# Положение о закупке

## Содержание положения:

- порядок подготовки и проведения процедур закупки;
- способы закупки и условия их применения;
- порядок заключения и исполнения договоров;
- предоставление преимуществ товарам, работам, услугам российского происхождения.

## Порядок подготовки и проведения процедур закупки в обязательном порядке должен включать:

- правила установления требований к качеству, техническим характеристикам товара, работы, услуги;
- требования к содержанию, форме, оформлению и составу заявки;
- порядок и срок подачи заявок на участие в закупке;
- требования к участникам закупки и перечень документов, представляемых участниками закупки для подтверждения их соответствия установленным требованиям;
- формы, порядок, сроки предоставления участникам закупки разъяснений положений документации о закупке;
- срок и порядок рассмотрения предложений участников закупки и подведения итогов закупки;
- критерии оценки и сопоставления заявок на участие в закупке;
- порядок оценки и сопоставления заявок на участие в закупке.



# Положение о закупке

**Примерное содержание положения:**

## **1. Термины и определения.**

Закупка – приобретение Заказчиком способами, указанными в настоящем Положении о закупке товаров, работ, услуг для нужд Заказчика.

Заказчик – юридическое лицо, в интересах и за счёт средств которого осуществляется закупка – (наименование Заказчика)

Конкурс - конкурентный способ закупки, при котором:

- 1) заказчиком осуществляется оценка заявок на участие в конкурсе для определения победителя конкурса на основе критериев оценки и сопоставления заявок, указанных в конкурсной документации;
- 2) победителем признается участник конкурса, заявка которого соответствует требованиям, установленным в конкурсной документации, и который предложил лучшие условия исполнения договора на основе критериев оценки и сопоставления заявок, указанных в конкурсной документации.



# Положение о закупке

Аукцион - конкурентный способ закупки, при котором:

- 1) определение победителя проводится путем снижения начальной (максимальной) цены договора, указанной в извещении о проведении аукциона, на "шаг аукциона", который устанавливается заказчиком в аукционной документации;
- 2) победителем аукциона признается лицо, заявка которого соответствует требованиям, установленным в документации об аукционе, предложившее наиболее низкую цену договора, за исключением случая, если при проведении аукциона на право заключить договор цена договора снижена до нуля и аукцион проводится на продажу права заключить договор. В этом случае победителем аукциона признается лицо, заявка которого соответствует требованиям, установленным в документации об аукционе, предложившее наиболее высокую цену права заключить договор.

Запрос котировок - конкурентный способ закупки, при котором победителем запроса котировок признается участник запроса котировок, заявка которого соответствует всем требованиям, установленным в извещении о проведении запроса котировок и документации о проведении запроса котировок, и в которой указана наиболее низкая цена товара, работы, услуги.

Запрос предложений - конкурентный способ закупки, при котором победителем запроса предложений является участник запроса предложений, заявка которого в соответствии с критериями, указанными в документации о проведении запроса предложений, наилучшим образом соответствует установленным заказчиком требованиям к товарам, работам, услугам.



# Положение о закупке

Электронная площадка – сайт в информационно-телекоммуникационной сети Интернет, посредством которого проводятся закупки в электронной форме.

Участник закупки - любое юридическое лицо или несколько юридических лиц, выступающих на стороне одного участника закупки, независимо от организационно-правовой формы, формы собственности, места нахождения и места происхождения капитала либо любое физическое лицо или несколько физических лиц, выступающих на стороне одного участника закупки, в том числе индивидуальный предприниматель или несколько индивидуальных предпринимателей, выступающих на стороне одного участника закупки, которые соответствуют требованиям, установленным в соответствии с положением о закупке.

## **2. Область применения.**

Перечень закупок на которые Положение не распространяется (исчерпывающий перечень в ч.4 ст.1 Закона о закупках).

## **3. Порядок подготовки процедур закупки.**

Случаи и порядок внесения изменений в План закупок.

- а) изменения потребности в товарах (работах, услугах), в том числе сроков их приобретения, способа осуществления закупки и срока исполнения договора;
- б) изменения более чем на 10 процентов стоимости планируемых к приобретению товаров (работ, услуг), вследствие чего невозможно осуществление закупки в соответствии с планируемым объемом денежных средств, предусмотренным планом закупки;
- в) в иных случаях, установленных положением о закупке и другими документами заказчика.



# Положение о закупке

В случае если закупка товаров (работ, услуг) осуществляется путем проведения конкурса или аукциона, внесение изменений в план осуществляется не позднее размещения на официальном сайте извещения о закупке, документации о закупке или вносимых в них изменений. В иных случаях - не позднее даты заключения договора (искл. – аварии, иные ЧС природного или техногенного характера, непреодолимой силы, необходимости срочного медицинского вмешательства, а также для предотвращения угрозы возникновения указанных ситуаций).

Порядок подготовки к проведению процедуры Закупки (формирование комиссии, издание Приказа, Распоряжения и т.д.).

## **4. Способы закупки и условия их применения.**

Перечень возможных способов закупки и условия выборов каждого из способов закупки. Конкурентные и неконкурентные закупки (предусмотренные Законом являются обязательными).

## **5. Требования к участникам закупки.**

Исчерпывающий перечень возможных требований к участникам, которые в последующем будут конкретизироваться в документации и извещении.

В документации устанавливаются исключительно измеряемые требования (п.4 ч.1 ст.3 Закона о закупках).

Не должно быть дискриминации и необоснованных ограничений конкуренции по отношению к участникам закупки (п.2 ч.1 ст.3 Закона о закупках).



# Положение о закупке

## Обязательные требования к участникам закупки

### Требования

1) соответствие участников осуществления закупки требованиям, устанавливаемым в соответствии с законодательством Российской Федерации к лицам, осуществляющим поставки товаров, выполнение работ, оказание услуг, являющихся предметом закупки;

2) непроведение ликвидации участника осуществления закупки - юридического лица и отсутствие решения арбитражного суда о признании участника осуществления закупки - юридического лица, индивидуального предпринимателя банкротом и об открытии конкурсного производства;

### Документы

Копии документов, включая приложения с отражением видов деятельности, подтверждающих право на выполнение работ/оказание услуг (лицензии, разрешения, сертификаты, выписки о членстве в СРО и т.д.)

Декларация, выписка из ЕГРЮЛ, ЕГРИП



# Положение о закупке

## Требования

3) неприостановление деятельности участника осуществления закупки в порядке, предусмотренном Кодексом Российской Федерации об административных правонарушениях, на день подачи заявки на участие в конкурсе или заявки на участие в аукционе;

## Документы

Декларация, Выписка из ЕГРЮЛ, ЕГРИП



# Положение о закупке

## Требования

4) отсутствие у участника задолженности по начисленным налогам, сборам и иным обязательным платежам в бюджеты любого уровня или государственные внебюджетные фонды за прошедший календарный год, размер которой превышает двадцать пять процентов балансовой стоимости активов участника, осуществления закупок по данным бухгалтерской отчетности за последний завершенный отчетный период. Участник осуществления закупок считается соответствующим установленному требованию в случае, если он обжалует наличие указанной задолженности в соответствии с законодательством Российской Федерации и решение по такой жалобе на день рассмотрения заявки на участие в закупке не принято.

## Документы

Справка об исполнении налогоплательщиком обязанности по уплате налогов, сборов, пеней, штрафов, процентов, форма которой утверждена Приказом ФНС России от 20.01.2017 №ММВ-7-8/20@



# Положение о закупке

## Дополнительные требования к участникам

### Требования

- 1) требования к наличию опыта выполнения аналогичных проектов (к примеру, количество ранее выполненных договоров аналогичных по объему поставки Товаров, по видам оказываемых услуг), в том числе за определенный промежуток времени;
- 2) требования к наличию производственных (в т.ч. складских) помещений и технологического оборудования (могут устанавливаться требования к наличию сервисных центров, наличию оборудования необходимого для выполнения специальных работ);

### Документы

Копии договоров и копии актов за определенный в документации период времени на выполнение аналогичных проектов в определенном количестве.

Выписка из ЕГРП, договор аренды, заключенный на срок не менее 1 года и выписка из ЕГРП или акт приема-передачи, перечень (справка) о наличии оборудования и документы, подтверждающие наличие данного оборудования



# Положение о закупке

## Требования

3) требование к наличию трудовых ресурсов (наличие в штате (или на основе договоров гражданско-правового характера) специалистов в соответствующих областях с указанием требуемого опыта работы данных специалистов в указанной области, и т.п.);

4) требование к наличию соответствующих финансовых ресурсов (наличие денежных средств на счетах, денежных средств отраженных по данным бухгалтерской отчетности и т.п.);

## Документы

Копии трудовых книжек, копии договоров гражданско-правового характера, справка о среднесписочной численности сотрудников за предшествующий год, копии документов об образовании

Копия бухгалтерской отчетности с подтверждением о сдаче отчетности (отметки налогового органа, извещения о вводе сведений в электронной форме либо копия налоговой декларации по налогу, уплачиваемому в связи с применением упрощенной системы налогообложения с подтверждением о сдаче, выписка с расчетного счета



# Положение о закупке

## Требования

5) требование о наличии действующей системы менеджмента качества (управления, обеспечения и контроля качества) у участника процедуры закупки (привлекаемого субподрядчика/соисполнителя) и/или предприятия-изготовителя товара, право, на поставку которого является предметом закупки. При этом в документации процедуры закупки должен быть указан стандарт, которому должна соответствовать система менеджмента качества (со ссылкой «либо аналог» либо «или эквивалент») или должны быть изложены основные требования к такой системе;

6) требование об отсутствии подтвержденных судебным решением фактов ненадлежащего исполнения или неисполнения обязательств поставщиком, исполнителем, подрядчиком по договору между заказчиком и участником закупки;

## Документы

Сертификаты

Справка



# Положение о закупке

## Требования

7) отсутствие фактов неисполнения/ненадлежащего исполнения обязательств по поставке товаров, выполнению работ, оказанию услуг по договорам, заключенным с Заказчиком, за последние 2 года, предшествующие дате размещения извещения о закупке в единой информационной системе.

8) обладание участниками закупки исключительными (неисключительными) правами на результаты интеллектуальной деятельности, если в связи с исполнением договора Заказчик приобретает такие права;

9) отсутствие у участника закупки, в том числе у руководителя у участника, учредителей участника, членов коллегиального исполнительного органа участника открытых исполнительных производств, общая сумма которых превышает 5 (пять) процентов начальной цены договора;

## Документы

Сведения о заключенных и исполненных с Заказчиком договорах

Декларации

Декларация



# Положение о закупке

## Требования

10) Отсутствие в реестре недобросовестных поставщиков (исполнителей, подрядчиков)

11) Наличие деловой репутации

## Документы

Декларация

Отзывы, благодарственные письма, грамоты, призовые места, справка об отсутствии фактов привлечения к административной ответственности



# Положение о закупке

## Определение ВАС РФ от 17.02.2014 по делу №А46-6398/2013

Условие договора о том, что все споры и разногласия по нему рассматриваются в третейском суде является законным, поскольку Положением, документацией и условиями договора предусмотрена возможность заявить возражения относительно содержания третейского соглашения. Своим правом общество не воспользовалось, протокол разногласий не направило, а, следовательно, заключенный договор не является договором присоединения.

## Постановление АС МО от 18.08.2015 по делу №А40-181244/14

В Положении общества не предусмотрено право заказчика устанавливать требования о возможности участия в закупке только производителей или аффилированных ему участников. В этой связи указание в документации требования к участнику о том, что компания участника должна являться производителем (изготовителем с наличием производственной базы или компанией, напрямую аффилированной с изготовителем), является нарушением ч.1 ст.17 135-ФЗ и ч.1 ст.3 223-ФЗ и Положения общества о закупках.



# Положение о закупке

## 6. Содержание извещения о закупке и документации о закупке.

Требования к содержанию извещения о проведении закупки (ч.9 ст.4 Закона о закупках):

- 1) способ закупки;
- 2) наименование, место нахождения, почтовый адрес, адрес электронной почты, номер контактного телефона заказчика;
- 3) предмет договора с указанием количества поставляемого товара, объема выполняемых работ, оказываемых услуг, а также краткое описание предмета закупки (при необходимости);
- 4) место поставки товара, выполнения работ, оказания услуг;
- 5) сведения о начальной (максимальной) цене договора (цене лота) либо формула цены, устанавливающая правила расчета сумм, подлежащих уплате заказчиком поставщику (исполнителю, подрядчику) в ходе исполнения договора, и максимальное значение цены договора, либо цена единицы товара, работы, услуги и максимальное значение цены договора;
- 6) срок, место и порядок предоставления документации о закупке, размер, порядок и сроки внесения платы, взимаемой заказчиком за предоставление документации, если такая плата установлена заказчиком, за исключением случаев предоставления документации в форме электронного документа;
- 7) порядок, дата начала, дата и время окончания срока подачи заявок на участие в закупке (этапах конкурентной закупки) и порядок подведения итогов конкурентной закупки (этапов конкурентной закупки);
- 8) адрес электронной площадки в информационно-телекоммуникационной сети "Интернет" (при осуществлении конкурентной закупки);
- 9) иные сведения, определенные положением о закупке.



# Положение о закупке

Требования к содержанию документации о проведении закупки (ч.10 ст.4 Закона о закупках):

1) требования к безопасности, качеству, техническим характеристикам, функциональным характеристикам (потребительским свойствам) товара, работы, услуги, к размерам, упаковке, отгрузке товара, к результатам работы, установленные заказчиком и предусмотренные техническими регламентами в соответствии с законодательством Российской Федерации о техническом регулировании, документами, разрабатываемыми и применяемыми в национальной системе стандартизации, принятыми в соответствии с законодательством Российской Федерации о стандартизации, иные требования, связанные с определением соответствия поставляемого товара, выполняемой работы, оказываемой услуги потребностям заказчика. Если заказчиком в документации о закупке не используются установленные в соответствии с законодательством Российской Федерации о техническом регулировании, законодательством Российской Федерации о стандартизации требования к безопасности, качеству, техническим характеристикам, функциональным характеристикам (потребительским свойствам) товара, работы, услуги, к размерам, упаковке, отгрузке товара, к результатам работы, в документации о закупке должно содержаться обоснование необходимости использования иных требований, связанных с определением соответствия поставляемого товара, выполняемой работы, оказываемой услуги потребностям заказчика;

2) требования к содержанию, форме, оформлению и составу заявки на участие в закупке;

3) требования к описанию участниками закупки поставляемого товара, который является предметом конкурентной закупки, его функциональных характеристик (потребительских свойств), его количественных и качественных характеристик, требования к описанию участниками закупки выполняемой работы, оказываемой услуги, которые являются предметом закупки, их количественных и качественных характеристик;



# Положение о закупке

4) место, условия и сроки (периоды) поставки товара, выполнения работы, оказания услуги;

5) сведения о начальной (максимальной) цене договора (цене лота), либо формула цены, устанавливающая правила расчета сумм, подлежащих уплате заказчиком поставщику (исполнителю, подрядчику) в ходе исполнения договора, и максимальное значение цены договора, либо цена единицы товара, работы, услуги и максимальное значение цены договора;

6) форма, сроки и порядок оплаты товара, работы, услуги;

7) порядок формирования цены договора (цены лота) (с учетом или без учета расходов на перевозку, страхование, уплату таможенных пошлин, налогов и других обязательных платежей);

8) порядок, место, дата начала и дата окончания срока подачи заявок на участие в закупке, порядок подведения итогов;

9) требования к участникам закупки;

10) требования к участникам такой закупки и привлекаемым ими субподрядчикам, соисполнителям и (или) изготовителям товара, являющегося предметом закупки, и перечень документов, представляемых участниками такой закупки для подтверждения их соответствия указанным требованиям, в случае закупки работ по проектированию, строительству, модернизации и ремонту особо опасных, технически сложных объектов капитального строительства и закупки товаров, работ, услуг, связанных с использованием атомной энергии;

11) формы, порядок, дата и время окончания срока предоставления участникам закупки разъяснений положений документации о закупке;

12) дата рассмотрения предложений участников закупки и подведения итогов закупки;

13) критерии оценки и сопоставления заявок на участие в закупке;

14) порядок оценки и сопоставления заявок на участие в закупке;

15) описание предмета закупки;

16) иные сведения, предусмотренные Положением.



# Положение о закупке

## **Дополнительно:**

17) Размер обеспечения заявки, срок и порядок предоставления и возврата. Случаи удержания обеспечения заявки;

18) Размер обеспечения исполнения договора, срок и порядок предоставления и возврата;

19) Срок в течение которого заказчик вправе отказаться от проведения процедуры закупки.

Отмена не позднее даты окончания срока подачи заявок на участие в закупке. В случае возникновения обстоятельств непреодолимой силы – до заключения договора.

20) Сведения о предоставлении преференций товарам российского происхождения.

Применительно к каждой конкурентной закупке прописать свой механизм предоставления преимуществ;

- В критериях оценки прописать случаи снижения цены на 15%;
- Случаи заключения договора со снижением предложенной цены на 15%;
- Условия отнесения участника закупки к российским/иностранным лицам;
- Случаи при которых приоритет товарам, работам, услугам не предоставляется;
- Требования к составу заявки на участие в закупке (указание страны происхождения товара);
- Порядок рассмотрения заявок на участие (в случае не предоставления сведений о стране происхождения товара заявка не отклоняется);
- Порядок заключения договора (о том, что в договоре указывается страна происхождения товара из состава заявки);
- Порядок изменения условий договора (случаи в которых допускается замена страны происхождения товара).



# Положение о закупках

A57-17988/2012, A60-12516/2014

В п. 12 и 13 ч. 10 ст. 4, ч.3 ст.3 Закона о закупках товаров предусмотрено, что в документации о закупке должны быть указаны сведения, определенные положением о закупке, в частности, критерии оценки и сопоставления заявок на участие в закупке (п. 12), порядок оценки и сопоставления заявок на участие в закупке (п. 13).

Общество в нарушение п. 12, 13 ч. 10 ст. 4 Закона о закупках товаров установило в документации критерии оценки и сопоставления заявок на участие в закупке, которые не предусмотрены Положением о закупках общества. При этом ни названное Положение, ни документация не содержат порядок оценки и сопоставления заявок на участие в закупке.



# Положение о закупке

## 7. Порядок проведения процедур закупки.

Детализируется порядок проведения процедуры закупки каждым способом закупки, предусмотренным Положением.

**Особенности осуществления закупок в целях создания произведения архитектуры, градостроительства или садово-паркового искусства и (или) разработки на его основе проектной документации объектов капитального строительства**

Договор должен содержать условия, согласно которым:

- 1) исключительное право использовать произведение архитектуры, градостроительства или садово-паркового искусства, созданное в ходе выполнения такого договора, путем разработки проектной документации объекта капитального строительства на основе указанного произведения, а также путем реализации произведения архитектуры, градостроительства или садово-паркового искусства принадлежит юридическим лицам, от имени которых заключен договор;
- 2) заказчик имеет право на многократное использование проектной документации объекта капитального строительства, разработанной на основе произведения архитектуры, градостроительства или садово-паркового искусства, без согласия автора произведения архитектуры, градостроительства или садово-паркового искусства.

Автор произведения архитектуры, градостроительства или садово-паркового искусства не вправе требовать от заказчика проектной документации предоставления ему права заключать договор на разработку такой проектной документации без использования конкурентных способов определения поставщиков (подрядчиков, исполнителей).



# Положение о закупке

## **Особенности заключения и исполнения договора, предметом которого является выполнение проектных и (или) изыскательских работ**

Договор, предметом которого является выполнение проектных и (или) изыскательских работ, должен содержать условие, согласно которому с даты приемки результатов выполнения проектных и (или) изыскательских работ исключительные права на результаты выполненных проектных и (или) изыскательских работ принадлежат юридическим лицам, от имени которых заключен договор.

Результатом выполненной работы по договору, предметом которого в соответствии с Гражданским кодексом Российской Федерации является выполнение проектных и (или) изыскательских работ, являются проектная документация и (или) документ, содержащий результаты инженерных изысканий. В случае, если в соответствии с Градостроительным кодексом Российской Федерации проведение экспертизы проектной документации и (или) результатов инженерных изысканий является обязательным, проектная документация и (или) документ, содержащий результаты инженерных изысканий, признаются результатом выполненных проектных и (или) изыскательских работ по такому договору при наличии положительного заключения экспертизы проектной документации и (или) результатов инженерных изысканий.

### **8. Порядок заключения и исполнения договора.**

Сроки и порядок заключения договора (не ранее 10 дней и не позднее 20 дней при проведении торгов, не ранее 10 дней в случае проведения конкурентных способов закупки).

Случаи при которых победитель признаётся уклонившимся от заключения договора и последствия уклонения.



# Положение о закупке

## Определение ВС РФ от 02.02.2016 №309-КГ15-14384

Установление в Положении о закупках срока заключения договора по результатам закупки, не учитывающего закрепленной в Законе о закупке и Законе о защите конкуренции процедуры административного контроля со стороны антимонопольного органа, фактически исключает применение оперативных мер, предусмотренных статьей 18.1 Закона о защите конкуренции, лишает обращение с соответствующей жалобой какого-либо юридического смысла, а потому направлено против прав участников закупки.

Судебная коллегия Верховного Суда Российской Федерации полагает, что в силу требований вышеуказанных положений действующего законодательства разрабатываемое Положение о закупках не должно вступать в противоречие с Законом о защите конкуренции в соответствующей части, а напротив, призвано обеспечивать реализацию права на защиту в административном порядке путем установления соответствующего порядка заключения договоров по результатам торгов.

Сокращение либо исключение указанного срока направлено на снижение эффективности защиты гражданских прав.

Срок заключения договора - не менее 10 дней со дня публикации итогового протокола!



# Положение о закупке

Основания при которых Заказчик вправе отказаться от заключения договора.

Основания для изменения договора.

Порядок и основания расторжения договора.

Постановление АС Восточно-Сибирского округа от 08.09.2016 по делу №А33-22441/2015

В соответствии с подпунктом 1 пункта 3.1.2 указанного названного Положения предусмотрено, что изменение договора в ходе его исполнения допускается по соглашению сторон, если такая возможность была предусмотрена в документации об осуществлении закупки и проекте договора, однако только в определенных случаях. Данный перечень является закрытым, и не подлежит расширительному толкованию.

Таким образом, поскольку предусмотренные названным пунктом Положения о закупках условия для изменения ранее заключенного договора отсутствовали, суд апелляционной инстанции правомерно оценил заключенное дополнительное соглашение как недействительное в силу отсутствия доказательств невозможности исполнения обязательств по договору в соответствии с его условиями.



# Положение о закупке

Положение о закупке утверждается:

- 1) высшим органом управления государственной корпорации или государственной компании;
- 2) руководителем УП;
- 3) наблюдательным советом АУ;
- 4) советом директоров (наблюдательным советом) ХО в случае, если заказчиком выступает акционерное общество, либо в случае, когда уставом акционерного общества предусмотрено осуществление функций совета директоров (наблюдательного совета) общим собранием акционеров общества, коллегиальным исполнительным органом общества или при отсутствии коллегиального исполнительного органа общим собранием акционеров общества;
- 5) общим собранием участников ООО либо в случае, когда утверждение положения о закупке отнесено уставом общества с ограниченной ответственностью к компетенции совета директоров (наблюдательного совета) общества или коллегиального исполнительного органа общества, советом директоров (наблюдательным советом) общества или коллегиальным исполнительным органом общества;
- 6) органом, осуществляющим функции и полномочия учредителя БУ;
- 7) наблюдательным советом публично-правовой компании.



# Положение о закупке

Положение о закупке, изменения, вносимые в указанное положение, подлежат обязательному размещению в Единой информационной системе не позднее чем в течение 15 дней со дня утверждения (ч.1 ст.4 Закона о закупках).

Положение о закупках размещается на официальном сайте в электронном виде и включает:

- Наименование положения о закупках;
- Полное и сокращенное (при наличии) наименование заказчика;
- ИНН, ОГРН заказчика;
- Дата утверждения и вступления в силу Положения;
- Наименование органа, утвердившего Положение.

Электронный вид Положения о закупке – файл в формате, обеспечивающем возможность его сохранения на технических средствах пользователей и допускающем после сохранения возможность поиска и копирования произвольного фрагмента текста.

При внесении изменений размещается измененное положение о закупке (в электронном виде) и документ, содержащий перечень внесенных изменений.



# Типовое положение о закупках. Порядок присоединения к положению о закупках

## Положение о закупке

- Типовые положения :
  - Утверждаются федеральными органами исполнительной власти, органами исполнительной власти субъектов, органами местного самоуправления, организациями, осуществляющими полномочия собственника имущества, либо уполномоченными высшим органом исполнительной власти субъекта, местной администрацией органами для бюджетных и автономных учреждений и унитарных предприятий. Может быть определен конкретный перечень субъектов обязанных применять типовое положение.
  - В типовом положении определяется дата до которой обязаны внести изменения либо утвердить новое положение о закупках.
  - Типовое положение должно в обязательном порядке содержать: порядок подготовки и осуществления закупки; способы закупок и условия их применения; срок заключения по результатам конкурентной закупки договора; особенности участия СМиСП в закупках отдельных заказчиков.
  - Размещается в течение 15 дней с даты утверждения. Срок для приведения положений в соответствии с изменениями в типовое положение не менее 15 дней со дня размещения изменений.
- Решение о присоединении к положению о закупке, к изменениям в положение (в течение 15 дней со дня размещения изменений).



# Типовое положение о закупках. Порядок присоединения к положению о закупках



Официальный сайт

Мой регион: Не выбран



Личный кабинет

Единая информационная система  
в сфере закупок

8 495 811-03-33 Москва

8 800 333-81-11 Россия

Техническая поддержка

Часто задаваемые вопросы

Закупки **Планирование** Контракты и договоры Организации Мониторинг и отчетность Контроль и аудит Документы Дополнительная информация

Планы закупок 44-ФЗ

Планы-графики закупок 44-ФЗ и Планы закупки 223-ФЗ

Обязательное общественное обсуждение закупок 44-ФЗ

Запросы цен товаров, работ, услуг 44-ФЗ

Правила нормирования в сфере закупок 44-ФЗ

Положения о закупке 223-ФЗ

**Типовые положения о закупке 223-ФЗ**

Сведения об объеме выручки дочерних хозяйственных обществ (п.1 ч. 2.1 статьи 1 Закона 223-ФЗ)

Сведения об объеме выручки дочерних хозяйственных обществ (п.2 ч. 2.1 статьи 1 Закона 223-ФЗ)

Сведения об объеме выручки дочерних хозяйственных обществ (п.3 ч. 2.1 статьи 1 Закона 223-ФЗ)

Выводить неактуальные сведения



# Типовое положение о закупках. Порядок присоединения к положению о закупках

✓ Размещено

№1180002602

Размещено: 07.03.2019  
Обновлено: 07.03.2019

Типовое положение о закупке товаров, работ, услуг для нужд муниципальных унитарных предприятий муниципального образования городской округ Симферополь Республики Крым

Дата утверждения: 05.03.2019

Срок изменения или утверждения положения о закупке: 24.12.2018

▲ ЗАКАЗЧИК(И)

МУНИЦИПАЛЬНОЕ УНИТАРНОЕ ПРЕДПРИЯТИЕ МУНИЦИПАЛЬНОГО ОБРАЗОВАНИЯ ГОРОДСКОЙ ОКРУГ СИМФЕРОПОЛЬ РЕСПУБЛИКИ КРЫМ «КИЕВСКИЙ ЖИЛСЕРВИС»

Вид юридического лица: государственное унитарное предприятие

ИНН:9102064320 КПП:910201001 ОГРН:1149102171349

МУНИЦИПАЛЬНОЕ УНИТАРНОЕ ПРЕДПРИЯТИЕ МУНИЦИПАЛЬНОГО ОБРАЗОВАНИЯ ГОРОДСКОЙ ОКРУГ СИМФЕРОПОЛЬ РЕСПУБЛИКИ КРЫМ «ЭКОГРАД»

Вид юридического лица: муниципальное унитарное предприятие

ИНН:9102064578 КПП:910201001 ОГРН:1149102171789

МУНИЦИПАЛЬНОЕ УНИТАРНОЕ ПРЕДПРИЯТИЕ МУНИЦИПАЛЬНОГО ОБРАЗОВАНИЯ ГОРОДСКОЙ ОКРУГ СИМФЕРОПОЛЬ РЕСПУБЛИКИ КРЫМ «ГОРПИЩЕТОРГ»

Вид юридического лица: муниципальное унитарное предприятие

ИНН:9102068131 КПП:910201001 ОГРН:1159102005985

МУНИЦИПАЛЬНОЕ УНИТАРНОЕ ПРЕДПРИЯТИЕ МУНИЦИПАЛЬНОГО ОБРАЗОВАНИЯ ГОРОДСКОЙ ОКРУГ СИМФЕРОПОЛЬ РЕСПУБЛИКИ КРЫМ «ГОРСВЕТ»



# Типовое положение о закупках. Порядок присоединения к положению о закупках

## Типовые положения о закупках (223-ФЗ)

Введите полностью или часть наименования или реестрового номера типового положения о закупке



С учетом всех форм слов  Строгое соответствие

Быстрый поиск

### Уточняющие параметры поиска

Статус:  Размещено  Приостановлено

Заказчик:

Дата утверждения: с  по

Дата размещения: с  по

Дата обновления: с  по

Срок изменения или утверждения положения о закупке на основании типового положения: с  по

[Очистить все](#)

**НАЙТИ**



# Стандарт осуществления закупочной деятельности

## Стандарт осуществления закупочной деятельности отдельных видов юридических лиц утв. ФАС России

- 1. Своевременное формирование и корректировка плана закупок товаров, работ, услуг.*
- 2. Полнота описания предмета договора при формировании, корректировке плана закупки.*
- 3. Размещение информации о закупочной деятельности заказчика не только в единой информационной системе, но и на официальном сайте заказчика в информационно-телекоммуникационной сети "Интернет", а также в иных общедоступных источниках.*
- 4. Размещение в единой информационной системе дополнительной информации о закупочной деятельности заказчика, обязанность размещения которой не предусмотрена законодательством Российской Федерации в сфере закупок товаров, работ, услуг отдельными видами юридических лиц.*
- 5. Централизация закупочной деятельности заказчиков.*
- 6. Осуществление консолидированных (совместных) закупок.*
- 7. Установление в положении о закупке запрета на координацию деятельности участников закупок, ведение переговоров, не предусмотренных положением о закупке, нарушение конфиденциальности сведений, содержащихся в заявках, предложениях участников закупки.*



# Стандарт осуществления закупочной деятельности

8. *Установление в положении о закупке запрета на конфликт интересов при осуществлении закупочной деятельности.*
9. *Независимость операторов электронных площадок.*
10. *Установление обеспечения заявки на участие в закупке.*
11. *Установление обеспечения исполнения договора.*
12. *Установление в положении о закупке или типовой документации о закупке, типовом договоре размера и порядка взыскания неустойки, порядка приемки товаров, работ, услуг по договору.*
13. *Антидемпинговые меры.*
14. *Установление единого порядка обоснования (расчета) начальной (максимальной) цены договора.*
15. *Выбор способа закупки. Обоснование закупки товаров, работ, услуг у единственного поставщика (исполнителя, подрядчика), а также выбора конкретного поставщика (исполнителя, подрядчика).*



# Стандарт осуществления закупочной деятельности

*16. Установление требований к участникам закупки, к составу заявки, а также исчерпывающего перечня оснований для отказа участнику закупки в допуске к участию в закупке.*

*17. Порядок формирования предмета закупки.*

*18. Порядок оценки и сопоставления заявок на участие в закупке.*

*19. Порядок заключения договора.*

*20. Заключение договора с участником закупки, предложение которого признано лучшим после предложения победителя закупки, в случае уклонения победителя закупки от заключения договора.*



# Нарушения при разработке положения

1. *Отсутствие условий выбора способа закупки.*
2. *Установление условия о не применении положения о закупках при осуществлении закупок на сумму до 100 тысяч рублей.*
3. *Отсутствие в Положении порядка оценки заявок и критериев оценки.*
4. *Предусматривается возможность запроса у отдельных участников дополнительных документов для дополнения заявки.*
5. *Устанавливается возможность, а не обязательность отклонения заявок по усмотрению членов комиссии.*
6. *Включение в положение отсылок на регламентацию процедур закупок в документации о закупке.*
7. *Не предусматривается процедура заключения договора. Срок заключения договора по итогам конкурентных процедур устанавливается ранее 10 дней с момента размещения в ЕИС итогового протокола.*
8. *Отсутствует регламентация процедуры исполнения договора (изменения, расторжения).*
9. *Закупка у единственного поставщика (исполнителя, подрядчика) устанавливается как приоритетный способ закупки. В качестве основания предусматриваются закупки у единственного поставщика товаров, работ, услуг при наличии конкурентного рынка.*
10. *Включается понятие участника закупки, исключающее указание на физических лиц.*
11. *Установление требований о соответствии всех юридических (физических) лиц, выступающих на стороне одного участника закупки, требованиям, предъявляемым к участнику закупки.*



# Планирование закупок

## Постановление Правительства Российской Федерации от 17.09.2012 №932

В план закупки не включаются сведения:

- о закупке товаров (работ, услуг), составляющие государственную тайну, при условии, что такие сведения содержатся в извещении о закупке, документации о закупке или в проекте договора;
- сведения о закупке, по которой принято решение Правительства Российской Федерации в соответствии с частью 16 статьи 4 Федерального закона.

В плане закупки могут не отражаться сведения:

- о закупке товаров (работ, услуг) в случае, если стоимость товаров (работ, услуг) не превышает 100 тыс. рублей, а в случае, если годовая выручка заказчика за отчетный финансовый год составляет более чем 5 млрд. рублей, - сведения о закупке товаров (работ, услуг), стоимость которых не превышает 500 тыс. рублей.

План закупки должен иметь ежемесячную или поквартальную разбивку.

Размещается на срок не менее одного года.

Размещение плана закупки, информации о внесении в него изменений на официальном сайте осуществляется в течение 10 календарных дней с даты утверждения плана или внесения в него изменений.



# Планирование закупок

Размещение плана закупок на официальном сайте осуществляется не позднее 31 декабря текущего календарного года.

Корректировка плана закупки может осуществляться в том числе в случае:

- а) изменения потребности в товарах (работах, услугах), в том числе сроков их приобретения, способа осуществления закупки и срока исполнения договора;
- б) изменения более чем на 10 процентов стоимости планируемых к приобретению товаров (работ, услуг), вследствие чего невозможно осуществление закупки в соответствии с планируемым объемом денежных средств, предусмотренным планом закупки;
- в) в иных случаях, установленных положением о закупке и другими документами заказчика.

Внесение изменений в план осуществляется не позднее размещения на официальном сайте извещения о закупке, документации о закупке или вносимых в них изменений, заключения договора с единственным поставщиком, не требующего размещения извещения (искл. – аварии, иные ЧС природного или техногенного характера, непреодолимой силы, необходимости срочного медицинского вмешательства, а также для предотвращения угрозы возникновения указанных ситуаций).

План закупки размещается в структурированном виде. Дополнительно возможно в виде графического образа его оригинала.



# Планирование закупок

План закупки инновационной продукции, высокотехнологичной продукции, лекарственных средств размещается на период от 5 до 7 лет.

Критерии:

Научно-техническая новизна. Внедрение товаров, работ, услуг.

Экономический эффект реализации товаров, работ, услуг.

Научоемкость товаров, работ, услуг. Высокотехнологичность товаров, работ, услуг.

Конкретные Заказчики утверждают:

- перечень товаров, работ, услуг, удовлетворяющих критериям отнесения к инновационной продукции, высокотехнологичной продукции и размещают в ЕИС;
- положение о порядке и правилах применения (внедрения) товаров, работ, услуг, удовлетворяющих критериям отнесения к инновационной продукции, высокотехнологичной продукции.



# Планирование закупок

Письмо Минэкономразвития от 02.11.2015 №31366-ЕЕ/Д04И

Методические материалы по разработке положений о порядке и правилах применения (внедрения) товаров, работ, услуг, удовлетворяющих критериям отнесения к инновационной продукции, высокотехнологичной продукции.

Положение подлежит размещению на официальном сайте заказчика и включает:

- Ø Последовательность действий организаций по внедрению инновационных решений и предложений в деятельность Заказчика:
- Ø Регламент работы структурного подразделения Заказчика, отвечающего за внедрение инновационных решений;
- Ø Сведения о способе взаимодействия с Заказчиком по вопросам внедрения инновационных решений.

На первый год реализации план закупки инновационной продукции, высокотехнологичной продукции, лекарственных средств должен содержать сведения, указанные в разделе 1-5, 11-13.

На последующие года 1-5, 12-13.



# Планирование закупок

Порядков ый номер	Код по <a href="#">ОКВЭД2</a>	Код по <a href="#">ОКПД2</a>	Условия договора										Способ закупки	Закуп ка в электр онной форме
			Предм ет догов ора	Минимал ьно необходи мые требовани я, предъявл яемые к закупаем ым товарам (работам, услугам)	Единица измерения		Сведе ния о колич естве (объе ме)	Регион поставки товаров (выполнения работ, оказания услуг)		Сведе ния о началь ной (макси мальн ой) цене догов ора (цене лота)	График осуществления процедур закупки			
					код по <a href="#">ОКЕИ</a>	наимено вание		код по <a href="#">ОКАТО</a>	наимено вание		планируема я дата или период размещения извещения о закупке (месяц, год)	срок исполне ния договор а (месяц, год)		
1	2	3	4	5	6	7	8	9	10	11	12	13	14	15



# Информация для сайта

Заказчики, обязанные проводить закупки у СМиСП, план закупок формируют с разделом об участии субъектов малого и среднего предпринимательства в закупке. Предмет договора с кодом по ОКВЭД 2 и ОКПД 2.

## Участие субъектов малого и среднего предпринимательства в закупке

Совокупный годовой объем планируемых закупок товаров (работ, услуг) в соответствии с планом закупки товаров (работ, услуг) (планом закупки инновационной продукции, высокотехнологичной продукции) составляет \_\_\_\_\_ рублей.

Совокупный годовой объем планируемых закупок товаров (работ, услуг), которые исключаются при расчете годового объема закупок товаров (работ, услуг), которые планируется осуществить по результатам закупки товаров (работ, услуг), участниками которой являются только субъекты малого и среднего предпринимательства, составляет \_\_\_\_\_ рублей.

Годовой объем закупок, которые планируется осуществить по результатам закупки, участниками которой являются только субъекты малого и среднего предпринимательства, составляет \_\_\_\_\_ рублей ( \_\_\_\_\_ процентов).

Порядковый номер	Код по ОКВЭД2	Код по ОКПД2	Условия договора										Способ закупки	Закупка в электронной форме
			Предмет договора	Минимально необходимые требования, предъявляемые к закупаемым товарам (работам, услугам)	Единица измерения		Сведения о количестве (объеме)	Регион поставки товаров (выполнения работ, оказания услуг)		Сведения о начальной (максимальной) цене договора (цене лота)	График осуществления процедур закупки			
					код по ОКЕИ	наименование		код по ОКАТО	наименование		планируемая дата или период размещения извещения о закупке (месяц, год)	срок исполнения договора (месяц, год)		да (нет)
1	2	3	4	5	6	7	8	9	10	11	12	13	14	15



## Информация для сайта

1. Проекты планов закупки, проекты планов закупки инновационной продукции, высокотехнологичной продукции, лекарственных средств, проекты изменений в вышеуказанные планы закупки.

Публикуются в порядке установленном для публикации планов и изменений в планы исключительно конкретными заказчиками по перечню, утвержденному Правительством Российской Федерации.

2. Уведомления и заключения по итогам оценки и мониторинга планов закупок, изменений планов закупок и отчетов.

Публикуются конкретными и отдельными заказчиками.

Заказчик в течение 5 дней формирует уведомление (заключение) содержащее следующую информацию:

- а) наименование уведомления (заключения);
- б) номер уведомления (заключения);
- в) дата выдачи уведомления (заключения);
- г) дата проведения оценки соответствия (мониторинга соответствия);
- д) наименование заказчика;
- е) наименование органа (организации), уполномоченного на осуществление оценки соответствия (мониторинга соответствия).



## Информация для сайта

3. Согласно ч.5 ст.4 Закона о закупках при закупке на официальном сайте размещается информация о закупке, в том числе извещение о закупке, документация о закупке, проект договора, изменения, вносимые в такое извещение и документацию, разъяснения документации, протоколы, составляемые в ходе закупки, а также иная информация размещение которой предусмотрено Законом и положением.

Документация о закупке и проект договора размещаются в электронном виде.

Разъяснения документации о закупке размещаются в электронном виде и включают:

- тему разъяснений (пояснения к документу, определяющие суть разъяснения);
- дату поступления запроса о разъяснениях;
- сведения о предмете запроса.

Сведения об отказе от проведения закупки с помощью функционала сайта, включающий следующие сведения:

- дата принятия решения;
- основание принятия решения.



# Информация для сайта

Протоколы, составленные в ходе закупки, должны содержать сведения:

- об объеме закупаемых товаров, работ, услуг;
- цене закупаемых товаров, работ, услуг;
- сроке исполнения контракта, а также иную информацию, предусмотренную Федеральным законом и положением о закупке, размещенном на официальном сайте.

Протоколы размещаются в течение трех дней со дня подписания в графическом виде, а также в электронном виде и (или) протоколы, сформированные с использованием функционала сайта.

Не подлежат размещению на официальном сайте сведения о закупке, составляющие государственную тайну, при условии, что такие сведения содержатся в извещении о закупке, документации о закупке или проекте договора, а также сведения о закупке, по которым принято решение Правительства Российской Федерации.

Правительство определяет:

1. конкретную закупку, сведения о которой не составляют государственную тайну, но не подлежат размещению в единой информационной системе;
2. перечни и (или) группы товаров, работ, услуг, сведения о закупке которых не составляют государственную тайну, но не подлежат размещению в единой информационной системе:



## Информация для сайта

- Распоряжение Правительства Российской Федерации от 19.10.2017 №2298-р  
Услуги по перевозке грузов первого класса опасности, оружия, вооружений и военной техники
- Распоряжение Правительства Российской Федерации от 27.09.2016 №2027-р  
Товары, работы, услуги в сфере изготовления банковских билетов, разменных монет, бланков документов, удостоверяющих личность гражданина Российской Федерации на территории Российской Федерации и за ее пределами, государственных ценных бумаг, акцизных и специальных марок, знаков почтовой оплаты, бланков документов строгого учета и отчетности, форма которых утверждается Президентом РФ, Правительством РФ или федеральными органами исполнительной власти, а также персонализации, хранения и обработки документов в интересах государственных органов.
- Распоряжение Правительства Российской Федерации от 24.12.2015 №2662-р  
Товары, работы, услуги в сфере использования атомной энергии.
- Распоряжение Правительства Российской Федерации от 30.06.2015 №1247-р  
Товары, работы, услуги в сфере космической деятельности
- Распоряжение Правительства Российской Федерации от 23.04.2013 №671-р  
Услуги в сфере страхования предпринимательских и (или) политических рисков, связанных с экспортным кредитованием и инвестициями.



## Информация для сайта

Заказчик вправе не размещать на официальном сайте сведения о закупке товаров, работ, услуг, стоимость которых не превышает 100 тыс. рублей, при закупках у единственного поставщика (исполнителя, подрядчика) не публикуются извещения, документация, проект договора, протоколы, за исключением случаев, если такая обязанность предусмотрена положением о закупках.

Сведения о закупках по привлечению во вклады денежных средств организаций, получению кредитов и займов, доверительному управлению денежными средствами, выдаче банковских гарантий и поручительств, открытию и ведению счетов, брокерские услуги, услуги депозитариев; о закупке, связанной с заключением и исполнением договора купли-продажи, аренды (субаренды), договора доверительного управления государственным или муниципальным имуществом, иного договора, предусматривающего переход прав владения и (или) пользования в отношении недвижимого имущества.

Если годовая выручка заказчика за отчетный финансовый год составляет более чем 5 миллиардов рублей, заказчик вправе не размещать на официальном сайте сведения о закупке стоимостью которой не превышает 500 тыс. рублей.



## Информация для сайта

4. Согласно ч.19 ст.4 Закона о закупках заказчик не позднее 10-го числа месяца, следующего за отчетным месяцем, размещает на официальном сайте:
- Ø сведения о количестве и об общей стоимости договоров, заключенных по результатам закупки;
  - Ø сведения о количестве и стоимости договоров по результатам закупки у единственного поставщика;
  - Ø сведения о количестве и стоимости договоров, заключенных с единственным поставщиком по результатам конкурентной закупки, признанной несостоявшейся.
5. Информация об объеме выручки для основного общества не позднее 1-го апреля года, следующего за отчетным, ДО И ДДО не позднее 10-го числа месяца, следующего за отчетным кварталом.



## Информация для сайта

6. Сведения о заключенных договорах в порядке установленном Постановлением Правительства Российской Федерации от 31 октября 2014 года №1132. В течение трех рабочих дней со дня заключения договора размещению подлежит следующая информация:

- наименование заказчика;
- сведения о способе закупки, сведения об осуществлении закупки в электронной форме, а также об осуществлении закупки, участниками которой могут быть только субъекты малого и среднего предпринимательства;
- дата подведения итогов закупки (при наличии) и реквизиты документа, подтверждающего основание заключения договора (при наличии);
- дата заключения договора и номер договора (при наличии);
- предмет договора, цена договора и срок (период) его исполнения;
- сведения о поставщике (подрядчике, исполнителе):
- информация об установлении в договоре требования о привлечении к его исполнению субподрядчиков (соисполнителей) из числа СМиСП;
- номер извещения о закупке (при наличии);
- копия заключенного договора, подписанная с использованием усиленной квалифицированной электронной подписи лица, имеющего право действовать от имени заказчика.



## Информация для сайта

7. Информация об изменении, исполнении и расторжении договоров в течение 10 дней с соответствующего события:

- информация об изменении условий договора с указанием условий, которые были изменены;
- информация, касающаяся результатов исполнения договора, в том числе оплаты договора;
- информация о расторжении договора с указанием оснований его расторжения.

8. В течение трех рабочих дней со дня заключения договоров с субподрядчиками подлежит размещению следующая информация:

- информация об общей стоимости заключаемых поставщиком (подрядчиком, исполнителем) с субъектами малого и среднего предпринимательства договорах;
- информация о договорах с субподрядчиками, в том числе наименование, фирменное наименование (при наличии), место нахождения субподрядчика, его идентификационный номер налогоплательщика, а также предмет и цена договора с субподрядчиками.



## Информация для сайта

9. Документы об изменении, исполнении и расторжении договоров, указанная информация размещается в течение 10 дней с соответствующего события и включает :

- документы, подтверждающие такие изменения (объем, цена или сроки исполнения договора по сравнению с указанными в протоколе);
- документы, касающиеся результатов исполнения договора, в том числе оплаты договора;
- документы, подтверждающие расторжение.

**ИСКЛЮЧЕНИЕ:** информация о договорах, заключенных по итогам закупок, сведения о которых не размещаются в ЕИС.

Вся информация является общедоступной, за исключением документов об изменении, исполнении, расторжении договоров и копий договоров.



# Информация для сайта

## Правительство Российской Федерации утверждает:

- ∅ Перечень оснований неразмещения в ЕИС информации о поставщике, с которым заключен договор;
- ∅ Перечни товаров, работ, услуг, закупки которых осуществляются конкретными заказчиками, сведения о которых не подлежат размещению в ЕИС

Заказчики вправе создавать корпоративные информационные системы,  
взаимодействующие с ЕИС

Региональные и муниципальные информационные системы, созданные в рамках 44-ФЗ  
могут обеспечивать размещения информации, подлежащей размещению в ЕИС



## Способы закупок

Конкурентные закупки – информация размещается в ЕИС с документацией либо путем направления приглашений с обеспечением конкуренции путем подачи заявок и описанием объекта закупки по правилам 223-ФЗ.



- Аукцион (открытый аукцион, аукцион в электронной форме, закрытый аукцион ).
- Конкурс (открытый конкурс, конкурс в электронной форме, закрытый конкурс)
- Запрос котировок (в электронной форме, закрытый запрос котировок)
- Запрос предложений (в электронной форме, закрытый запрос предложений ).
- Иные способы.

### Неконкурентные закупки



- Закупки у единственного поставщика (исполнителя, подрядчика)
- Иные способы закупок



## Обеспечение заявки

По усмотрению заказчика:

- Денежные средства;
- Банковская гарантия
- Иные способы предусмотренные ГК (договор поручительства, независимая гарантия и т.д.)

**Исключения:** закупки у субъектов малого и среднего предпринимательства (банковская гарантия либо денежные средства на специальный счет).

**Размер до 5%.**

**Устанавливается только если НМЦД превышает 5 млн. рублей.**

**Обеспечение не возвращается:**

- уклонение или отказ от заключения договора,
- непредоставление или предоставление с нарушением условий до заключения договора заказчику обеспечения исполнения договора (в случае, если в извещении об осуществлении закупки, документации о закупке установлены требования обеспечения исполнения договора и срок его предоставления до заключения договора).



# Конкурентные закупки

Участники

Любой участник имеет право направить запрос о предоставлении разъяснений



Заказчик

В течение 3 рабочих дней с момента поступления



ЕИС



В течение 3 рабочих дней направляет разъяснения. Заказчик вправе не предоставлять разъяснения, если они поступили позднее чем за 3 рабочих дня до истечения срока подачи заявок

*Разъяснения положений документации не должны изменять предмет закупки и существенные условия договора*



# Конкурентные закупки

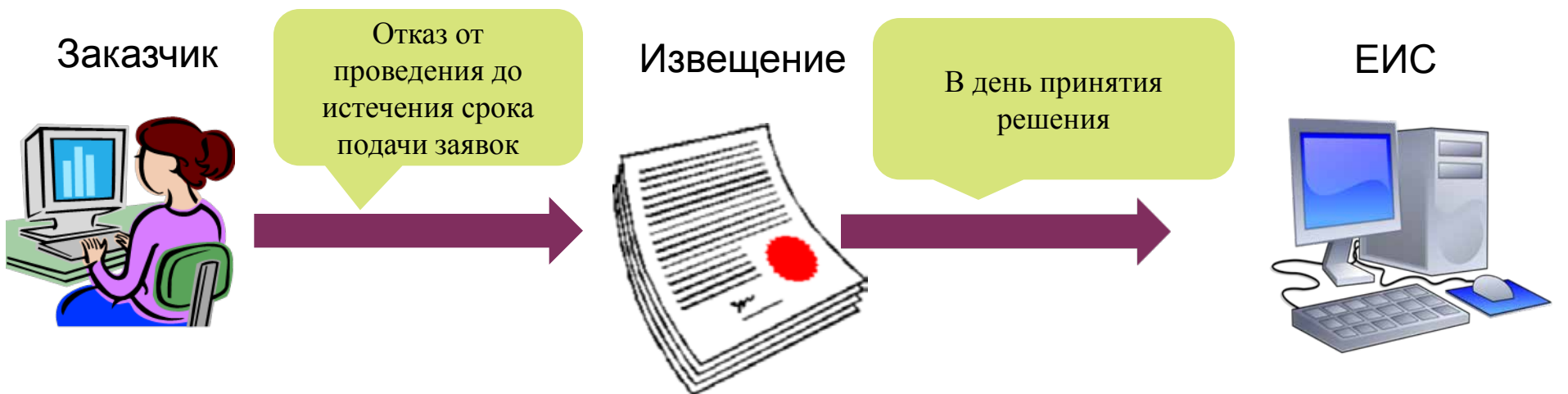

*По истечении срока отмены заказчик вправе отменить закупку в случае возникновения обстоятельств непреодолимой силы.*



## Документация:

- Требования к участникам в соответствии с положением о закупке;
- Требования к содержанию, оформлению и составу заявки в соответствии с положением (при проведении запроса котировок в электронной форме в извещении);
- Срок заключения договора не ранее чем через 10 дней и не позднее чем через 20 дней с даты размещения итогового протокола либо не позднее чем через 5 дней с даты одобрения или даты вынесения решения антимонопольным органом. Возможность заключения договора с несколькими участниками закупки;
- Размер обеспечения заявок и требования к обеспечению (при НМЦД более 5 млн. руб. вправе установить до 5%)(внесение денежных средств, предоставление банковской гарантии либо иной способ, предусмотренный ГК РФ по выбору участника закупки из числа предусмотренных заказчиком). Удерживается при уклонении от заключения договора либо при непредставлении обеспечения исполнения договора;
- Требования к товарам, работам, услугам;
- Порядок, дата начала, дата и время окончания срока подачи заявок (**этапах**) и порядок подведения итогов;



## Конкурентные закупки

Условия о НМЦД либо формула цены, устанавливающая правила расчета сумм, подлежащих уплате в ходе исполнения договора, и максимальное значение цены договора, либо цена единицы товара, работы, услуги и максимальное значение цены договора;

При закупке работ по проектированию, строительству, модернизации и ремонту особо опасных, технически сложных объектов капитального строительства и закупки товаров, работ, услуг, связанных с использованием атомной энергии требования к участникам, субподрядчикам, соисполнителям, изготовителям товара и документам, подтверждающим соответствие;

Описание предмета закупки



# Конкурентные закупки



- ✓ Подача заявок с момента размещения извещения, одна заявка от каждого участника по каждому лоту. Право изменить или отозвать заявку.
- ✓ Срок хранения документов – 3 года.



# Конкурентные закупки

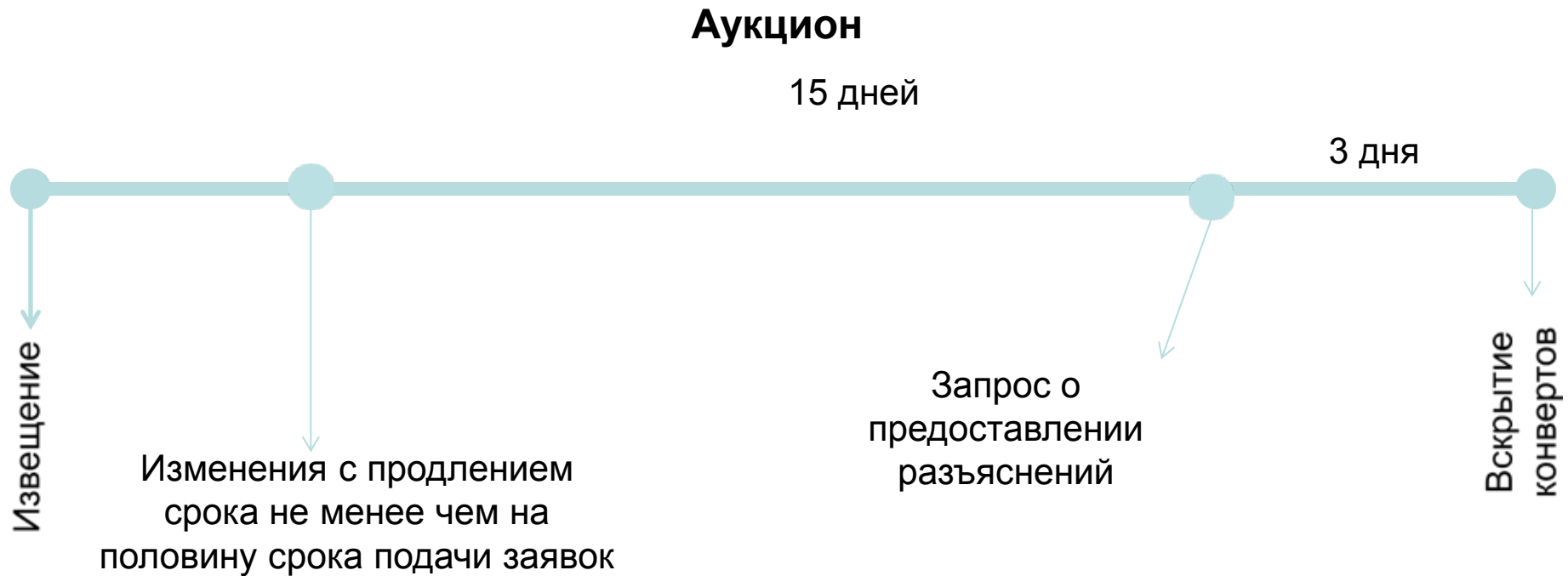

- ✓ Подача заявок с момента размещения извещения, одна заявка от каждого участника по каждому лоту. Право изменить или отозвать заявку.
- ✓ При снижении цены договора до 0, аукцион на право заключить договор.
- ✓ Срок хранения документов – 3 года.



## Запрос котировок

5 рабочих дней

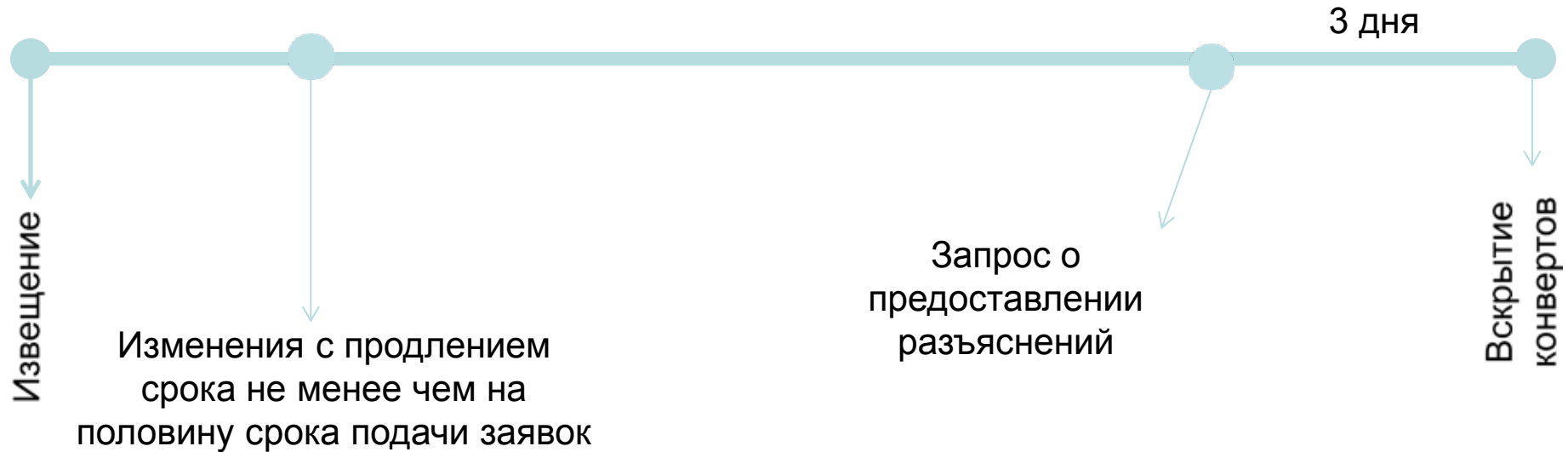

- ✓ Подача заявок с момента размещения извещения, одна заявка от каждого участника по каждому лоту. Право изменить или отозвать заявку.
- ✓ Срок хранения документов – 3 года.



## Запрос предложений

7 рабочих дней

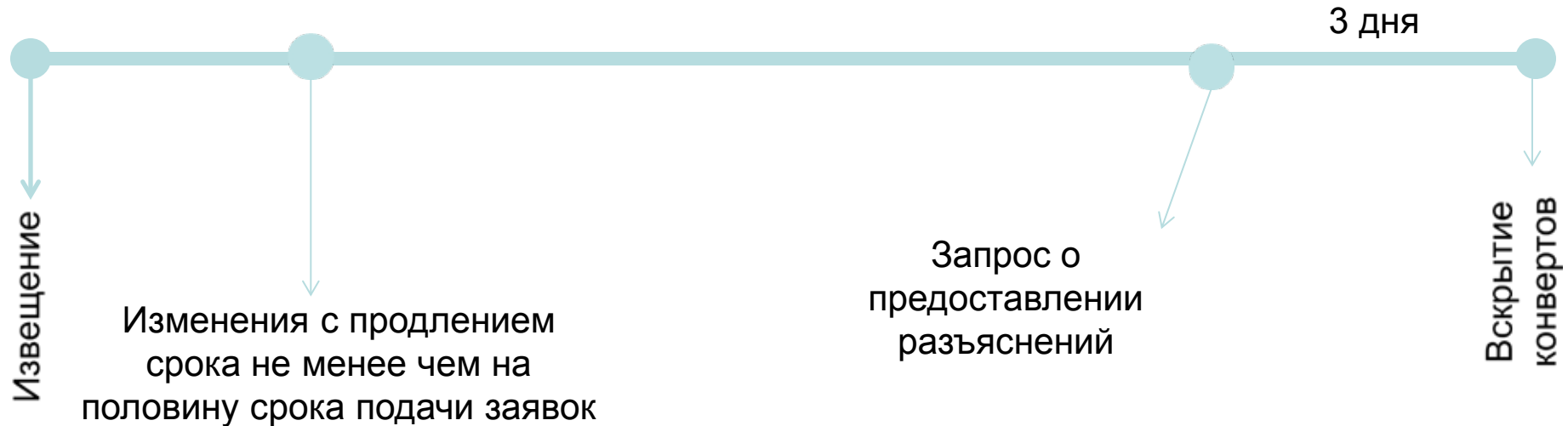

- ✓ Подача заявок с момента размещения извещения, одна заявка от каждого участника по каждому лоту. Право изменить или отозвать заявку.
- ✓ Срок хранения документов – 3 года.



# Конкурентные закупки

## Протоколы

**В ходе**

**По итогам**

Дата подписания протокола

Количество поступивших заявок, дата и время регистрации каждой заявки

+

Результаты рассмотрения (количество отклоненных заявок с причинами отклонения)

Результаты оценки с указанием итогового решения комиссии, а также о присвоении значения по каждому из предусмотренных критериев оценки таких заявок

порядковые номера заявок в порядке уменьшения степени выгоды содержащихся в них условий исполнения договора

Причины признания закупки несостоявшейся (при признании)

Иные сведения, предусмотренные Положением.



# Закупки в электронной форме

Заказчик



Участники



Электронная  
площадка

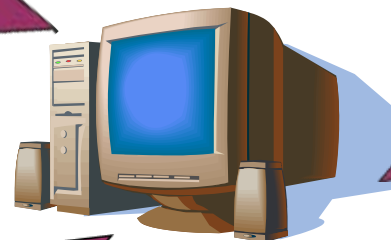

Оператор электронной  
площадки



Документы и сведения  
в виде электронного документа  
с усиленной ЭП



# Закупки в электронной форме

В соответствии с частью 4 статьи 3 Закона о закупках Правительство Российской Федерации постановлением от 21.06.2012 №616 утвердило перечень товаров, работ, услуг, закупка которых осуществляется в электронной форме.

В случае закупки товаров, работ услуг, перечисленных в Перечне заказчик должен проводить такую закупку в электронной форме. При этом способ осуществления такой закупки (конкурс, аукцион, запрос предложений и иные), а также порядок закупки указанным способом заказчик определяет самостоятельно в положении о закупке.

В случае, если товар, работа, услуга не включены в указанный перечень, заказчик не обязан, но может проводить закупку таких товаров, работ, услуг в электронной форме.

Искл. - если информация о закупке не подлежит размещению на официальном сайте в сети "Интернет";

- если потребность в закупке возникла вследствие произошедшей аварийной ситуации, непреодолимой силы, необходимости срочного медицинского вмешательства, чрезвычайных ситуаций природного или техногенного характера, а также в целях предотвращения угрозы их возникновения;

- если закупка осуществляется у единственного поставщика (исполнителя, подрядчика) в соответствии с положением о закупке.



# Закупки в электронной форме

- Пряжа бумажная
- Шнуры, изделия канатные и веревочные, не включенные в другие группировки
- Одежда для поддержания физической формы (противоперегрузочные, профилактико-нагрузочные, профилактические костюмы) специальная
- Тара деревянная
- Целлюлоза, бумага и картон
- Изделия из бумаги и картона
- Услуги полиграфические и услуги, связанные с печатанием
- Услуги по копированию звуко- и видеозаписей, а также программных средств
- Кетгут и аналогичные материалы
- Бинты медицинские
- Изделия медицинские ватно-марлевые
- Материалы перевязочные и аналогичные изделия, пропитанные или покрытые лекарственными средствами
- Перчатки хирургические резиновые
- Перчатки хирургические из каучукового латекса стерильные одноразовые
- Презервативы
- Соски различных типов (в том числе для бутылочек) и аналогичные изделия для детей
- Изделия из резины, кроме твердой резины (эбонита), гигиенические или фармацевтические прочие
- Бутылки стеклянные для крови, трансфузионных и инфузионных препаратов



# Закупки в электронной форме

- Банки стеклянные для лекарственных средств
- Флаконы стеклянные для лекарственных средств
- Принадлежности канцелярские из стекла
- Посуда для лабораторных целей стеклянная
- Посуда для гигиенических или фармацевтических целей стеклянная
- Ампулы из стекла
- Трубки стеклянные необработанные
- Конструкции и детали конструкций из черных металлов прочие, не включенные в другие группировки
- Оборудование эксплуатационное для ядерных реакторов
- Инструмент
- Тара металлическая легкая
- Кнопки чертежные
- Болты и винты из черных металлов
- Изделия крепежные нерезьбовые из черных металлов прочие, не включенные в другие группировки
- Лотки для бумаг, подставки для бумаг, лотки для ручек, подставки для печатей и аналогичное офисное или канцелярское оборудование из не драгоценных металлов, кроме офисной мебели
- Детали для скоросшивателей или папок, канцелярские зажимы и аналогичные канцелярские изделия и скобы в виде полос из не драгоценных металлов
- Магниты металлические постоянные



# Закупки в электронной форме

- Изделия прочие из недрагоценных металлов, не включенные в другие группировки
- Оборудование компьютерное, электронное и оптическое
- Трансформаторы прочие мощностью не более 16 кВА
- Катушки индуктивности прочие
- Предохранители плавкие на напряжение не более 1 кВ
- Реле на напряжение не более 1 кВ
- Выключатели на напряжение не более 1 кВ
- Оборудование электрическое прочее и его части
- Комплектующие (запасные части) прочего электрического оборудования, не имеющие самостоятельных группировок
- Конденсаторы электрические
- Резисторы, кроме нагревательных резисторов
- Устройства электрической сигнализации, электрооборудование для обеспечения безопасности или управления движением на железных дорогах, трамвайных путях, автомобильных дорогах, внутренних водных путях, площадках для парковки, в портовых сооружениях или на аэродромах
- Печи и камеры промышленные или лабораторные электрические; индукционное или диэлектрическое нагревательное оборудование
- Погрузчики прочие
- Конвейеры прочие, не включенные в другие группировки
- Машины подъемные для механизации складов, не включенные в другие группировки



# Закупки в электронной форме

- Оборудование подъемно-транспортное и погрузочно-разгрузочное прочее, не включенное в другие группировки
- Части грузоподъемного и погрузочно-разгрузочного оборудования
- Машины пищевые
- Аппараты контрольно-кассовые
- Машины, содержащие счетные устройства, прочие, не включенные в другие группировки
- Аппараты фотокопировальные со встроенной оптической системой
- Аппараты фотокопировальные контактного типа
- Аппараты термокопировальные
- Машины офисные прочие
- Части и принадлежности пишущих машинок и калькуляторов
- Части и принадлежности фотокопировальных аппаратов
- Инструменты ручные прочие с механизированным приводом
- Оборудование и установки для фильтрации или очистки воздуха прочие
- Фильтры очистки топлива для двигателей внутреннего сгорания
- Оборудование для взвешивания промышленного назначения; весы для непрерывного взвешивания изделий на конвейерах; весы, отрегулированные на постоянную массу, и весы, загружающие груз определенной массы в емкость или контейнер
- Устройства взвешивающие и весы для взвешивания людей и бытовые
- Оборудование для взвешивания и дозировки прочее
- Разновесы для весов всех типов



# Закупки в электронной форме

- Станки для обработки металла путем удаления материала с помощью лазера, ультразвука и аналогичным способом
- Станки токарные, расточные и фрезерные металлорежущие
- Машины ковочные или штамповочные и молоты; гидравлические прессы и прессы для обработки металлов, не включенные в другие группировки
- Оборудование для нанесения гальванического покрытия
- Оснастка специальная технологическая для станков прочая, не включенная в другие группировки
- Машины для выемки грунта и строительства прочие
- Оборудование для производства продукции из резины и пластмасс, не включенное в другие группировки
- Оборудование балансировки шин
- Оборудование специального назначения прочее, не включенное в другие группировки
- Части прочего оборудования специального назначения
- Двигатели внутреннего сгорания для автотранспортных средств
- Автомобили легковые
- Автобусы
- Троллейбусы
- Средства автотранспортные грузовые
- Средства автотранспортные специального назначения, не включенные в другие группировки
- Кузова (корпуса) для автотранспортных средств; прицепы и полуприцепы



# Закупки в электронной форме

- Части и принадлежности для автотранспортных средств
- Оборудование управления движением механическое
- Средства транспортные и оборудование, не включенные в другие группировки
- Мебель для офисов и предприятий торговли
- Мебель металлическая, не включенная в другие группировки
- Карты игральные
- Шприцы, иглы, катетеры, канюли и аналогичные инструменты
- Инструменты и приспособления офтальмологические
- Инструменты и приспособления, применяемые в медицинских целях, прочие, не включенные в другие группировки
- Суставы искусственные; ортопедические приспособления; искусственные зубы; зуботехнические приспособления; искусственные части человеческого тела, не включенные в другие группировки
- Части и принадлежности протезов и ортопедических приспособлений
- Мебель медицинская, включая хирургическую, стоматологическую или ветеринарную; парикмахерские кресла и аналогичные кресла, и их части
- Линзы для очков из различных материалов
- Очки для коррекции зрения, защитные или прочие очки или аналогичные оптические приборы
- Оправы и арматура для очков, защитных очков и аналогичных оптических приборов
- Части оправ и арматуры для очков, защитных очков и аналогичных оптических приборов
- Карандаши механические



# Закупки в электронной форме

- Авторучки
- Авторучки перьевые
- Авторучки шариковые
- Фломастеры
- Стилוגрафы и прочие ручки
- Наборы пишущих принадлежностей, держатели для ручек и карандашей и аналогичные держатели; части пишущих принадлежностей
- Карандаши простые и цветные с грифелями в твердой оболочке
- Мелки для письма и рисования, мелки для портных
- Грифели для карандашей
- Доски грифельные
- Штемпели для датирования, запечатывания или нумерации и аналогичные изделия
- Ленты для пишущих машинок или аналогичные ленты
- Подушки штемпельные
- Изделия различные прочие, не включенные в другие группировки
- Лед; услуги по подаче охлажденного воздуха и холодной воды
- Вода природная
- Отстой сточных вод
- Отходы бумаги и картона
- Сырье вторичное текстильное



# Закупки в электронной форме

- Услуги по оптовой и розничной торговле и услуги по ремонту автотранспортных средств и мотоциклов
- Услуги по розничной торговле моторным топливом в специализированных магазинах
- Услуги по розничной торговле смазочными материалами и охлаждающими жидкостями для автотранспортных средств в специализированных магазинах
- Услуги по складированию и хранению прочие
- Услуги по буксировке частных и коммерческих автотранспортных средств
- Книги печатные
- Газеты печатные
- Журналы и периодические издания печатные
- Открытки почтовые печатные, открытки поздравительные и прочая издательская продукция печатная
- Картинки переводные (декалькомания)
- Календари печатные
- Марки почтовые негашеные, гербовые и аналогичные марки
- Бумага гербовая
- Книжки чековые, банкноты, акции и аналогичные виды ценных бумаг
- Издания печатные для слепых
- Продукция издательская печатная прочая, не включенная в другие группировки
- Обеспечение программное прикладное прочее на электронном носителе
- Фильмы и видеозаписи прочие на дисках, магнитных лентах или прочих физических носителях



# Закупки в электронной форме

- Издания нотные печатные
- Аудиодиски, ленты или прочие физические носители с музыкальными записями
- Услуги по техническому осмотру автотранспортных средств
- Услуги по чистке и уборке
- Услуги по ремонту компьютеров и периферийного оборудования



## Основание

- сведения составляют государственную тайну;
- закупки по которым Правительством принято решение о том, что сведения о данных закупках не подлежат размещению.

## Порядок:

- Информация не подлежит размещению в ЕИС. Приглашения направляются не менее чем 2 лицам с приложением документации;
- Заявка в письменной форме в запечатанном конверте;
- Правительство определяет площадки для проведения закрытых процедур в электронной форме.



### Постановление Правительства Российской Федерации от 16.09.2016 №925

1. Устанавливается при осуществлении закупок товаров, работ, услуг любыми способами, за исключением закупок у единственного поставщика (исполнителя, подрядчика).
2. При осуществлении закупок в рамках которых осуществляется оценка и сопоставление заявок оценка заявок с товаром российского происхождения либо с предложением выполнения работ, оказания услуг российскими юридическими лицами осуществляется по цене договора, сниженной на 15%.
3. При осуществлении закупок путем снижения НМЦД с победителем, предложившим к поставке товары зарубежного производства либо выполнить работ, оказать услуги иностранным юридическим лицом цена договора снижается на 15%.
4. Если закупка проводится на право заключения договора то при заключении договора цена победителя с продукцией иностранного производства либо с предложением выполнить работы, оказать услуги иностранным юридическим лицом увеличивается на 15%.



## Приоритет товаров российского происхождения

5. В документации должны быть установлены условия предоставления приоритета:

- Декларирование в заявке страны происхождения товара;
- Ответственность участников за предоставление недостоверных сведений о стране происхождения товара;
- Сведения о цене каждой единицы товара, работы, услуги;
- Условие о том, что непредставление сведений о стране происхождения товара не является основанием для отклонения заявки, а приравнивает продукцию к товару иностранного производства;
- Условие о том, что для определения применения приоритета цена единицы продукции определяется как произведение начальной единицы товара, работы, услуги на коэффициент изменения цены по результатам закупки;
- Условие отнесения участника к иностранному или российскому лицу на основании сведений о месте его регистрации;
- Указание страны происхождения товара на основании сведений, содержащихся в заявке;
- Положение о заключении договора с лицом, предложившим такие же или лучшие условия исполнения договора в случае уклонения победителя;
- При применении приоритета замена страны происхождения не допускается (искл. ИП на РП).



## Приоритет товаров российского происхождения

6. Приоритет не предоставляется:

- Закупка признана несостоявшейся и договор заключается с ЕП;
- В заявках не содержится предложение о поставке товара российского происхождения либо предложения выполнить работы, оказать услуги российским юридическим лицом;
- В заявках не содержится предложение о поставке товара иностранного происхождения либо выполнить работы, оказать услуги иностранным лицом;
- При осуществлении закупки путем проведения оценки и сопоставления заявок цена продукции российского происхождения составляет менее 50% всех предложенных товаров, работ, услуг;
- При осуществлении закупки путем снижения НМЦД цена продукции российского происхождения составляет более 50 % всех предложенных участником товаров, работ, услуг.

Приоритет устанавливается с учетом положений Генерального соглашения по тарифам и торговле 1994 года и Договора о Евразийском экономическом союзе от 29 мая 2014г.



## Приоритет товаров российского происхождения

Документация		Заявка	
Стол	10 000	Стол	Россия
Стул	7 000	Стул	Италия
Шкаф	15 000	Шкаф	Португалия
<b>НМЦД</b>	<b>32 000</b>	<b>ЦД</b>	<b>20 000</b>
<b>Коэффициент изменения НМЦД</b>		<b><math>20\,000/32\,000 = 0,625</math></b>	
Товар 1		$10\,000 \times 0,625 = 6\,250$	
Товар 2		$7\,000 \times 0,625 = 4\,375$	
Товар 3		$15\,000 \times 0,625 = 9\,375$	
<b>Итого: стоимость товаров российского происхождения &lt; 50%</b>			
<b>При проведении конкурса приоритет не предоставляется</b>			
<b>При проведении аукциона предоставляется</b>			



# Описание предмета закупки

Описание предмета закупки - это фиксация качественных и количественных характеристик позволяющая идентифицировать объект закупки. Описание должно быть объективным.

Источниками для предмета объекта закупки могут служить:

- 1) исполненные договоры, контракты;
- 2) реклама, каталоги, описания товаров и другие предложения, обращенные к неопределенному кругу лиц и признаваемые в соответствии с гражданским законодательством публичными офертами;
- 3) официальные источники информации уполномоченных государственных органов и муниципальных органов в соответствии с законодательством РФ, субъектов РФ, муниципальными нормативными правовыми актами, официальные источники информации иностранных государств, международных организаций или иные общедоступные издания;
- 4) универсальные энциклопедии, словари и справочники, электронные каталоги библиотек, статистические данные;
- 5) результаты анализа общедоступного рынка, коммерческие предложения;
- 6) классификаторы, терминологические базы, онтологии и другие структурные информационные механизмы;



# Описание предмета закупки

- 7) информационно-коммуникационные источники (форумы, статьи, обзоры и пр.), информация из глобальной сети Интернет;
- 8) информация из опубликованных научных журналов, книг, эссе;
- 9) нормативно-технические, производственно-административные, справочно-информационные документы, технические нормы, стандарты, правила.

Рекомендация - Целесообразно дополнительно проверить достоверность информации о предмете закупки, полученную из неофициального источника.



# Описание предмета закупки

1. Качественные характеристики предмета закупки.
2. Функциональные характеристики предмета.
3. Технические характеристики предмета.
4. Требования к безопасности.

Указывается совокупность свойств, характеристик, признаков товаров, услуг, работ, обуславливающих их способность удовлетворять потребности и запросы заказчика, соответствовать своему назначению и предъявляемым требованиям.

При описании качественных характеристик необходимо использовать показатели предусмотренные техническими регламентами в соответствии с законодательством РФ о техническом регулировании, документами, разрабатываемыми и применяемыми в национальной системе стандартизации, принятыми в соответствии с законодательством Российской Федерации о стандартизации, Если заказчиком в документации о закупке не используются установленные в соответствии с законодательством Российской Федерации о техническом регулировании, законодательством Российской Федерации о стандартизации требования к безопасности, качеству, техническим характеристикам, функциональным характеристикам (потребительским свойствам) товара, работы, услуги, к размерам, упаковке, отгрузке товара, к результатам работы, в документации о закупке должно содержаться обоснование необходимости использования иных требований, связанных с определением соответствия поставляемого товара, выполняемой работы, оказываемой услуги потребностям заказчика.



# Описание предмета закупки

Статья 13 и пункт 1, 2 статьи 15 Федерального закона от 27.12.2002 № 184-ФЗ «О техническом регулировании», статья 14 Федерального закона от 29.06.2015 № 162-ФЗ «О стандартизации в Российской Федерации»:

- национальные стандарты;
- правила стандартизации, нормы и рекомендации в области стандартизации;
- применяемые в установленном порядке классификации, общероссийские классификаторы технико-экономической и социальной информации;
- *стандарты организаций, в том числе технические условия;*
- своды правил;
- международные стандарты, региональные стандарты, региональные своды правил, стандарты иностранных государств и своды правил иностранных государств, зарегистрированные в Федеральном информационном фонде технических регламентов и стандартов;
- надлежащим образом заверенные переводы на русский язык международных стандартов, региональных стандартов, региональных сводов правил, стандартов иностранных государств и сводов правил иностранных государств, принятые на учет национальным органом Российской Федерации по стандартизации;
- предварительные национальные стандарты.



[standard.gost.ru](http://standard.gost.ru)

Федеральное агентство по техническому регулированию и метрологии  
Информационный портал по стандартизации

[карта сайта](#) [поиск](#) [Портал ТК](#)



[Главная](#)

[Каталог действующих национальных стандартов](#)

[Новости](#)

[Международные стандарты](#)

[Контакты](#)

[Нормативная правовая база](#)

[Концепция национальной стандартизации](#)

[Разработка проекта федерального закона "О стандартизации"](#)

[Основополагающие стандарты национальной системы стандартизации Российской Федерации](#)

[Технические комитеты](#)

[Отраслевые союзы](#)

## Стандартизация



Стандартизация - деятельность по установлению правил и характеристик в целях их добровольного многократного использования, направленная на достижение упорядоченности в сферах производства и обращения продукции и повышение конкурентоспособности продукции, работ или услуг.  
Работы по стандартизации в России осуществляются на основе принятого Федерального закона "О техническом регулировании". Концепция развития национальной системы стандартизации Российской Федерации на период до 2020 года, разработанная национальным органом Российской Федерации по стандартизации - Росстандартом, одобрена Распоряжением Правительства Российской Федерации от 24 сентября 2012 г. № 1762-р.  
[Тексты распоряжения Правительства Российской Федерации от 24.09.2012 г. № 1762-р и Концепции развития национальной системы стандартизации до 2020 года](#)

Целями стандартизации являются:

- повышение уровня безопасности жизни и здоровья граждан, имущества физических лиц, государственного и муниципального имущества, объектов с учетом риска возникновения чрезвычайных ситуаций природного и техногенного характера, повышение уровня экологической безопасности, безопасности жизни и здоровья животных и растений;
- обеспечение конкурентоспособности и качества продукции (работ, услуг), единства измерений, рационального использования ресурсов, взаимозаменяемости технических средств (машин и оборудования, их составных частей, комплектующих изделий и материалов), технической и информационной совместимости, сопоставимости результатов исследований (испытаний) и измерений, технических и экономико-статистических данных, проведения анализа характеристик продукции (работ, услуг), исполнения государственных заказов, добровольного подтверждения соответствия продукции (работ, услуг);
- содействие соблюдению требований технических регламентов;
- создание систем классификации и кодирования технико-экономической и социальной информации, систем каталогизации продукции (работ, услуг), систем обеспечения качества продукции (работ, услуг), систем поиска и передачи данных, содействие проведению работ по унификации.

Стандартизация осуществляется в соответствии с принципами:

- добровольного применения стандартов;
- максимального учета при разработке стандартов законных интересов заинтересованных лиц;
- применения международного стандарта как основы разработки национального стандарта, за исключением случаев, если такое применение признано невозможным вследствие несоответствия (или) требований международных стандартов климатическим и географическим особенностям Российской Федерации, техническим и (или) технологическим особенностям или по иным основаниям либо Российская Федерация в соответствии с установленными процедурами выступала против принятия международного стандарта или отдельного его положения;
- недопустимости создания препятствий производству и обращению продукции, выполнению работ и оказанию услуг в большей степени, чем это минимально необходимо для

[Программные документы в области стандартизации](#)

[Разработка стандартов](#)

[Новые стандарты](#)

[Заказ стандартов](#)

[Стандарты пользовательских интерфейсов государственных информационных систем](#)

[Новые издания](#)

[Вопросы](#)

[Интернет-ресурсы Росстандарта](#)

[Официальный портал Росстандарта](#)

[Портал технических комитетов](#)

[Портал по международной стандартизации](#)



# Описание предмета закупки

## Федеральное агентство по техническому регулированию и метрологии Информационный портал по стандартизации

[карта сайта](#) [поиск](#) [Портал ТК](#)

[Главная](#)

[Каталог действующих национальных стандартов](#)

[Новости](#)

[Межгосударственные стандарты](#)

[Контакты](#)

[Нормативная правовая база](#)

[Концепция национальной стандартизации](#)

[Разработка проекта федерального закона "О стандартизации"](#)

[Основополагающие стандарты национальной системы стандартизации Российской Федерации](#)

[Технические комитеты](#)

[Отраслевые советы](#)

### Каталог стандартов

Выполнив поиск в каталоге, Вы можете получить сведения о действующих в России межгосударственных стандартах (ГОСТ) и национальных стандартах Российской Федерации (ГОСТ Р). Поиск производится по обозначениям (номерам) стандартов, по наименованиям стандартов (ключевым словам) и по ОКС (классификационным делениям Общероссийского классификатора стандартов).

#### ФОРМИРОВАНИЕ ЗАПРОСА

Поиск по обозначению : *(по номеру)*

Например, 302-79, Р 51834-2001, 6799\*

Поиск по наименованию : *(по ключевым словам)*

Например, Машины землеройные, землеройные, землер\*

Поиск по коду ОКС :

Например, 13.040, 17.040.10

Введите ответ:  $12 + 18 =$

Искать

[Помощь](#)

[Программные документы в области стандартизации](#)

[Разработка стандартов](#)

[Новые стандарты](#)

[Заказ стандартов](#)

[Стандарты пользовательских интерфейсов государственных информационных систем](#)



# Описание предмета закупки

Rags.ru



**РАГС - РОССИЙСКИЙ АРХИВ ГОСУДАРСТВЕННЫХ СТАНДАРТОВ, а также строительных норм и правил (СНИП) и образцов юридических документов**

## **Каталог государственных стандартов РФ**

Актуальность базы: 07.08.2016, объем: 39,085 документа(ов)

Для отображения списка документов выберите категорию из классификатора каталога ГОСТов.

Чтобы отобразить подкатегории классификатора, кликните по иконке со знаком плюс и дождитесь подгрузки подкатегорий в нижней части экрана.

Если наименование ГОСТа заранее известно, можете воспользоваться формой поиска ниже.

[Полный перечень ГОСТ в базе](#) (алфавитный порядок)

### **Классификатор каталога**

- [Декларация о соответствии](#)
- [Единый перечень продукции ТС](#)
- Классификатор государственных стандартов**
  - [Атомная техника](#)
  - [Горное дело. Полезные ископаемые](#)
  - [Здравоохранение. Предметы санитарии и гигиены](#)
  - [Изделия культурно-бытового назначения](#)
  - [Измерительные приборы. Средства автоматизации и вычислительной техники](#)
  - [Лесоматериалы. Изделия из древесины. Целлюлоза. Бумага, картон](#)
  - [Машины, оборудование и инструмент](#)



# Описание предмета закупки

- ⊞ [Обязательная сертификация](#)
- ⊞ [Общероссийский классификатор продукции](#)
  - ⊞ [Аварийно-спасательные средства специализированные](#)
  - ⊞ [Агрегаты, узлы и детали бронетанковой...](#)
  - ⊞ [Арматура промышленная трубопроводная](#)
  - ⊞ [Взрывные устройства и взрывчатые вещества...](#)
  - ⊞ [Вычислительная техника](#)
  - ⊞ [Изделия автомобильной промышленности](#)
  - ⊞ [Изделия дальнейшего передела из проката,...](#)
  - ⊞ [Изделия из стекла, фарфора и фаянса](#)
  - ⊞ [Изделия культурно-бытового, хозяйственного,...](#)
  - ⊞ [Изделия швейные](#)
  - ⊞ [Инструмент, технологическая оснастка,...](#)
  - ⊞ [Исполнительные механизмы, устройства...](#)
  - ⊞ [Конденсаторы](#)
  - ⊞ [Конструкции и детали сборные железобетонные](#)
  - ⊞ [Крепежные изделия общемашиностроительного...](#)
  - ⊞ [Материалы лакокрасочные, полуфабрикаты,...](#)
  - ⊞ [Материалы строительные, кроме сборных...](#)
  - ⊞ [Машины электрические](#)
  - ⊞ **Мебель**
    - ⊞ [Мебель бытовая](#)
    - ⊞ [Мебель специальная](#)
    - ⊞ [Мебель судовая и оборудование судовых...](#)
    - ⊞ [Составные части мебели](#)
    - ⊞ [Фурнитура мебельная](#)
  - ⊞ [Медикаменты, химико-фармацевтическая...](#)
  - ⊞ [Медицинская техника](#)
  - ⊞ [Металлоизделия промышленного назначения](#)



# Описание объекта закупки

Страницы: [1](#) [2](#) [3](#) [4](#) [5](#) показано 15 из 61

№	Номер	Название	Дата введения	Статус
1	<a href="#">ГОСТ 5994-93</a>	<a href="#">Парты. Типы и функциональные размеры</a>	01.01.1995	действующий
<b>Англ. название:</b> School desks. Types and functional dimensions <b>Область применения:</b> Настоящий стандарт распространяется на парты, предназначенные для оборудования 1-IV классов общеобразовательных школ и лечебно-воспитательных учреждений, и устанавливает их типы и функциональные размеры <b>Нормативные ссылки:</b> ГОСТ 5994-86				
2	<a href="#">ГОСТ 11015-93</a>	<a href="#">Столы ученические. Типы и функциональные размеры</a>	01.01.1995	действующий
<b>Англ. название:</b> Desks for pupils. Types and functional dimensions <b>Область применения:</b> Настоящий стандарт распространяется на ученические столы, используемые в комплекте с ученическими стульями для оборудования рабочих мест учащихся в классах и учебных комбинатах, и устанавливает их типы и функциональные размеры <b>Нормативные ссылки:</b> ГОСТ 11015-86				
3	<a href="#">ГОСТ 11016-93</a>	<a href="#">Стулья ученические. Типы и функциональные размеры</a>	01.01.1995	действующий
<b>Англ. название:</b> School chairs. Types and functional dimensions <b>Область применения:</b> Настоящий стандарт распространяется на ученические стулья, используемые в комплекте с ученическими столами для оборудования рабочих мест учащихся в классах и учебных кабинетах, и устанавливает их типы и функциональные размеры <b>Нормативные ссылки:</b> ГОСТ 11016-86				
4	<a href="#">ГОСТ 12029-93</a>	<a href="#">Мебель. Стулья и табуреты. Определение прочности и долговечности</a>	01.01.1995	действующий
<b>Англ. название:</b> Furniture. Chairs and stools. Determination of strength and durability <b>Область применения:</b> Настоящий стандарт распространяется на стулья с подлокотниками (кресла рабочие) или без них (в том числе складные), табуреты (в том числе складные), пуфы и устанавливает методы испытаний на: долговечность конструкции деревянных стульев; долговечность сиденья, спинки, подлокотников стульев, кресел, табуретов складных; долговечность опор-конечий и поворотных опор стульев и кресел на металлическом каркасе, пуфов				



# Пример

## Стол эргономичный

Требования к товару: Товар (далее также - мебель) должен соответствовать: Межгосударственному стандарту ГОСТ 16371-93 "Мебель. Общие технические условия" (введен в действие Постановлением Госстандарта России от 02.06.1994 N 160), ГОСТ 26800.1-86 "Мебель для административных помещений. Функциональные размеры", ГОСТ 26800.4-86 "Мебель для административных помещений. Функциональные размеры отделений шкафов", ОСТ 13-40-89 "Фурнитура мебельная. Общие технические условия".

Наименование товара - стол эргономичный.

Размер, Ш x Г x В (ширина, глубина, высота): - минимальные значения - 100 x 100 x 71,5 см; - максимальные значения - 165 x 110 x 71,5 см.

Цвет: коричневый.

Требования к столешнице: Материал - МДФ, толщина: минимальное значение - 12 мм, максимальное значение - 35 мм. Облицовка - ПВХ-пленка. Столешница должна быть эргономичной и иметь плавные края. В столешнице должно быть предусмотрено отверстие для проводов с заглушкой.



### Замена оконных блоков

ГОСТ 30674-99 «Блоки оконные из поливинилхлоридных профилей. Общие технические условия», ГОСТ 30673-99 «Профили поливинилхлоридные для оконных и дверных блоков. Технические условия»

Стеклопакет двухкамерный энергосберегающий (36 мм).

Оконные блоки соединяются посредством усиливающего профиля.

Материал дистанционной рамки – ПВХ.

Технические характеристики:

- Коэффициент направленного пропускания света, не менее, 65%,
- Звукоизоляция, не менее, 28 дБ,
- Безотказность оконных приборов и петель (количество циклов открывания-закрывания – не менее 20000).

Наличие подстановочного профиля для крепления наружного отлива и подоконного профиля. Тип открывания окон – поворотнo-откидной, глухой. Профиль, применяемый в конструкциях оконных блоков должен соответствовать следующим требованиям: Безотказность оконных приборов и петель (количество циклов открывания-закрывания – не менее 20000). Подоконный профиль – поливинилхлоридный, цвет белый. Комплектуется торцевыми заглушками белого цвета.



## Пример

### Постановление АС УО от 04.12.2015 №А60-9672/2015

Заказчиком в разделе II «Описание объекта закупки» аукционной документации установлено: Сталь ГОСТ 5781-82. Сталь горячекатаная из низколегированной или углеродистой стали, периодического или гладкого профиля, для армирования железобетонных конструкций. Класс требуется А-11П. Марка стали должна быть 35 ГС либо 25 Г2С, диаметр профиля около 45 мм, длина стержней примерно 5500 мм. Относительные смещения винтовых выступов по сторонам профиля, разделяемых продольными ребрами - 02, мм или не нормируются. Все характеристики должны быть указаны в соответствии с ГОСТ 5781-82.

Таким образом, объект закупки должен соответствовать характеристикам, указанным в ГОСТ 5781-82. В ГОСТ 5781-82 установлено, что стержни изготавливают длиной от 6 до 12 м.

Следовательно, значение показателя «длина стержней примерно 5500 мм», не соответствует ГОСТу 5781-82.

Таким образом, заказчиком было допущено нарушение.



### 5. Гарантийный срок

Указывается срок, в течение которого заказчик имеет право обратиться к участнику закупки с требованием о восстановлении свойств объекта закупки.

Требования к объему предоставления гарантий качества.

Требования к гарантийному обслуживанию товара.



Гарантийный срок службы оконных блоков из ПВХ профилей составляет 3 года со дня отгрузки изделий изготовителем ("ГОСТ 30674-99. Блоки оконные из поливинилхлоридных профилей. Технические условия" )



### 6. Упаковка.

Указываются требования к комплексу защитных мер и материальных средств по подготовке товара к транспортированию и хранению для обеспечения его максимальной сохранности.

Заказчик может установить требования к внешней и внутренней упаковке товара, предусмотреть вид и материалы упаковки, ее конструкцию.

В отношении некоторых видов товаров требования к упаковке предусматриваются стандартами.



### 7. Маркировка.

Требования к маркировке заключаются в том, что на упаковку должны быть нанесены идентификационные условные обозначения, содержащие данные, которые позволяют осуществить перевозку товара, определить порядок и способы обращения с грузом, информируют о его габаритных размерах и весе, месте отправления.

Маркировка предусматривает нанесение на упаковку знаков, которые информируют об особенностях груза и условиях его хранения, например, знак "Беречь от влаги" предусматривает необходимость при хранении и перевозке оберегать груз от влажного воздействия.



## Пример

Упаковка и маркировка товара должны соответствовать требованиям ГОСТа 14192-96 «Маркировка грузов», а упаковка и маркировка импортного Товара – международным стандартам упаковки. Товар должен поставляться в упаковке, соответствующей обычной и адекватной практике упаковки данного вида Товара, а также отвечать установленным международным стандартам и техническим требованиям производителя. Упаковка Товара должна обеспечивать его сохранность во время погрузочно-разгрузочных работ и транспортировки к конечному месту поставки Товара, а также предохранять Товар от атмосферных воздействий. Поставщик несет ответственность за повреждение Товара вследствие его ненадлежащей упаковки.

Упаковка должна содержать два экземпляра упаковочного листа с описанием Товара, веса брутто и нетто, с указанием номера и даты Контракта, с приложением регистрационных и эксплуатационных документов, которые должны находиться в водонепроницаемых конвертах, один из которых должен находиться внутри упаковки, а другой - крепиться с внешней стороны.



# Пример

Картриджи должны поставляться в стандартной заводской оригинальной упаковке производителя

Упаковка и маркировка картриджей должна содержать все признаки оригинальности, установленные производителями: голограммы, защитные пломбы, марки, содержащие все элементы защиты от подделок; упаковка не должна содержать вскрытий, вмятин, порезов; производственные коды на картриджах должны совпадать с производственными кодами на упаковке; корпус картриджа не должен иметь потертостей, царапин, сколов и следов вскрытия; комплектация: в упаковке - 2 штуки.



# Описание предмета закупки

## 8. Новый товар.

Товар считается новым, если:

- не находился в употреблении;
- не ремонтировался;
- не восстанавливался;
- не осуществлялась замена его запасных частей;
- не восстанавливались потребительские свойства.



# Описание предмета закупки

## 9. Товарный знак.

§ Не должны включаться требования или указания в отношении товарных знаков, знаков обслуживания, фирменных наименований, патентов, полезных моделей, промышленных образцов, наименование страны происхождения товара, требования к товарам, информации, работам, услугам при условии, что такие требования влекут за собой необоснованное ограничение количества участников закупки, за исключением случаев, если не имеется другого способа, обеспечивающего более точное и четкое описание указанных характеристик предмета закупки.

§ При использовании товарного знака указываются слова «или эквивалент», за исключением:

- Несовместимости товаров, на которых размещаются другие товарные знаки и необходимости обеспечения взаимодействия с товарами, используемыми заказчиком;
- Закупок запасных частей и расходных материалов к машинам и оборудованию, используемым заказчиком, в соответствии с технической документацией на машины и оборудование;
- Закупок товаров, необходимых для исполнения государственного или муниципального контракта;
- В случаях, предусмотренных международными договорами и для исполнения договоров, заключенных с иными юридическими лицами.



## Описание объекта закупки

**«Aescularp AG» FB804R, расширитель.** Реберный по Finochietto, речный. Длина горизонтальной рейки 260 мм, высота вертикальной рейки 220 мм, максимальное разведение 210 мм, глубина x ширина крючков 65 x 65 мм, крючки окончатые. Материал: сталь марки x20Cr13. Твердость 42-48 единиц по шкале Роквелла. Индивидуальная упаковка, прозрачная с одной стороны и несущая на себе информацию о производителе, дате изготовления, каталожном и индивидуальном коде инструмента

Или его эквивалент

**«Geister» 29-0114, Расширитель реберный,** по Finochietto, материал: алюминий, размер лезвий (лопаток) 75x65 мм, длина рейки 175 мм, ширина разведения 140 мм.

Все углы и поверхности антибликовые, препятствуют налипанию тканей, обеспечивают эффективную очистку и дезинфекцию. Индивидуальная упаковка, прозрачная с одной стороны и несущая на себе информацию о производителе, дате изготовления, каталожном и индивидуальном коде инструмента.

Или его эквивалент указанный выше



## Описание объекта закупки

### Решение Арбитражного суда Свердловской области от 25 февраля 2016 года по делу №А60-49548/2015

В части II «Описание объекта закупки» документации об электронном аукционе заказчиком предусмотрены к поставке 32 позиции товара, по каждому из которых указан товарный знак, требуемые заказчику характеристики, а также по 1 наименованию товара, эквивалентного по своим показателям требуемому. При этом описание объекта закупки содержит слова «или эквивалент» и предоставляет участникам реальную возможность предложить к поставке один из двух указанных по каждой позиции товаров по своему усмотрению.

Часть II «Описание объекта закупки» документации об электронном аукционе содержит описание функциональных, технических и качественных характеристик товара по 32 позициям. По каждой позиции по эквивалентным товарам указаны их описание и характеристики, из которых видно, что товары являются эквивалентными, применяются для выполнения одних и тех же операций, в одних и тех же условиях. Небольшие отличия данных товаров не являются существенными для заказчика и не влияют на проведение операций. Таким образом, документация ГБУЗ СО "УРАЛЬСКИЙ ИНСТИТУТ КАРДИОЛОГИИ" об электронном аукционе № 0162200011815001458 соответствует п. 1 ч. 1 ст. 33, п. 1 ч. 1 ст. 64 Закона о контрактной системе.



# Описание предмета закупки

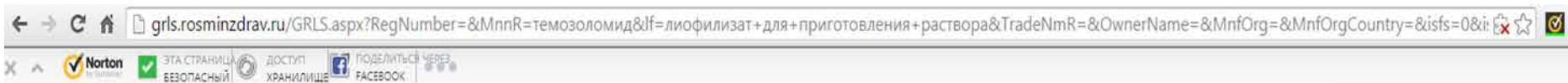

Государственный реестр лекарственных средств

Имя:  Пароль:

Государственный реестр лекарственных средств

Лекарственные препараты  Фармацевтические субстанции

Номер регистрационного удостоверения / реестровой записи:

Международное непатентованное наименование:

Лекарственная форма:

Торговое наименование:

Юридическое лицо, на имя которого выдано РУ:

Производитель:

Страна:

Найдено: 1 запись.

№ п/п	Торговое наименование	Международное непатентованное наименование	Форма выпуска	Юр.лицо, на кот. выд. РУ	Страна юр. лица, на кот. выд. РУ	Регистрационный номер	Дата государственной регистрации	Дата окончания действ. рег. уд.	Дата переоформления РУ
1	Темодал® (Необходимо внесение изменений)	Темозоломид	лиофилизат для приготовления раствора для инфузий	Шеринг-Плау Лабо Н.В.	Бельгия	ЛП-000847	11.10.2011	11.10.2016	

<http://grls.rosminzdrav.ru/>



### Обжалование в рамках ст.18.1 Закона о защите конкуренции

- Действий заказчиков, **комиссий по проведению закупок, оператора электронной площадки, если такие действия нарушают права и законные интересы участника закупки**
- Основания для обжалований:
  - осуществления заказчиком закупки с нарушением требований закона или порядка подготовки и осуществления закупки, определенного положением о закупке;
  - нарушения оператором электронной площадки требований, установленных законом;
  - неразмещение информации, подлежащей размещению в ЕИС или нарушение сроков размещения;
  - предъявление к участникам требований, не предусмотренных документацией о закупке;
  - осуществление закупки при отсутствии положения и без применения 44-ФЗ;
  - неразмещение в ЕИС информации или размещение недостоверной информации о годовом объеме закупок у СМиСП.
- Обжалование действий, совершенных после окончания срока подачи заявок, только лицами, подавшими заявки на участие в закупке.
- Рассмотрение жалобы ограничивается только доводами, содержащимися в жалобе.



## Ведомственный контроль

Федеральные органы исполнительной власти, органы государственной власти субъектов Российской Федерации, муниципальные органы, осуществляющие функции и полномочия учредителя, права собственника имущества в отношении учреждений и предприятий в порядке, установленном Правительством Российской Федерации, высшими исполнительными органами государственной власти субъектов Российской Федерации, местными администрациями.

## Реестр заказчиков

Федеральный орган исполнительной власти, осуществляющий правоприменительные функции по кассовому обслуживанию исполнения бюджетов бюджетной системы, ведет в ЕИС реестр зарегистрированных заказчиков.



# Реестр недобросовестных поставщиков

Направлять сведения об участниках закупки, уклонившихся от заключения договора, а также о поставщиках (исполнителях, подрядчиках), с которыми договоры по решению суда расторгнуты в связи с существенным нарушением ими договоров - **обязанность заказчиков**

**Куда:** обращения о включении сведений в реестр направляются заказчиками в центральный аппарат ФАС России или территориальные органы ФАС России по месту нахождения заказчика, направляющего такие сведения.

**Как:** Обращения могут быть поданы в письменном виде или направлены в виде электронного документа, подписанного электронной подписью, через сайт [zakupki.gov.ru](http://zakupki.gov.ru).

**Срок:** 30 дней со дня заключения или истечения срока заключения при уклонении, 10 рабочих дней при расторжении по решению суда.

**Последствия:** Наличие сведений об участнике закупки в реестре может быть установлено заказчиком в качестве основания для отказа такому участнику в участии в закупке.

Реестровая запись, содержащая сведения о недобросовестных поставщиках, включается в реестр сроком **на 2 года**.



# Реестр недобросовестных поставщиков

Официальный сайт Российской Федерации для информации о закупках отдельных видов юридических лиц

Введите номер либо наименование закупки

Главная | Информация для заказчиков и поставщиков | Вопросы и ответы | Статистика | Личный кабинет

## РЕЕСТР НЕДОБРОСОВЕСТНЫХ ПОСТАВЩИКОВ

Параметры поиска:

Наименование / ФИО недобросовестного поставщика:

ИНН недобросовестного поставщика:

Дата включения в реестр: с  по

Действие	Номер реестровой записи и дата исключения	Уполномоченный орган, осуществивший включение	Наименование юридического лица (ФИО)	Страна	Почтовый индекс, наименование единицы административно-территориального деления	Улица, номера дома, квартиры	Идентификационный номер налогоплательщика	Дата подведения итогов закупки

13:25 28.02.2013



Обзор судебной практики по  
вопросам, связанным с  
применением 223-ФЗ ,

утверждён Президиумом  
Верховного Суда Российской  
Федерации 16 мая 2018 года.





## Обзор судебной практики

*6. Уменьшение числа участников закупки в результате предъявления к ним требований само по себе не является нарушением принципа равноправия, если такие требования предоставляют заказчику дополнительные гарантии выполнения победителем закупки своих обязательств и не направлены на установление преимуществ отдельным лицам либо на необоснованное ограничение конкуренции.*

Закон о закупках не обязывает заказчиков допускать к участию в закупке всех хозяйствующих субъектов, имеющих намерение получить . Иное противоречило бы принципу целевого прибыль в результате заключения договора и экономически эффективного расходования денежных средств, сокращения издержек заказчика, закрепленному пунктом 3 части 1 статьи 3 Закона о закупках и предполагающему наличие у заказчика права на установление в закупочной документации способствующих тому требований к участникам закупки.

Сама по себе невозможность участия в закупке отдельных хозяйствующих субъектов, не отвечающих предъявленным заказчиком требованиям, также не означает, что действия заказчика повлекли необоснованное ограничение конкуренции.

Таким образом, поскольку требования, установленные заказчиком в целях исключения риска неисполнения договора, в равной мере относятся ко всем хозяйствующим субъектам, имеющим намерение принять участие в закупке, не приводят к нарушению антимонопольных запретов, то нарушения положений Закона о закупках отсутствуют.



*7. Установление требований о выполнении контракта лично, без привлечения субподрядчиков, отвечающих потребностям и интересам заказчика, не может рассматриваться как ограничение круга потенциальных участников закупки.*

Запрет привлечения субподрядчиков и соисполнителей не является требованием, предъявляемым к участнику закупки, а относится к порядку исполнения договора и соответствует положениям статей 706 и 780 ГК РФ, предоставляющим возможность включения в договор условия о личном выполнении подрядчиком работ (оказании услуг).

Условие выполнения работ, являющихся предметом закупки, собственными силами может рассматриваться как нарушающее законодательство, если будет доказано, что это условие включено в документацию о закупках специально для того, чтобы обеспечить победу конкретному хозяйствующему субъекту.



*9. Избрание заказчиком способа закупки, который повлек за собой необоснованное ограничение круга потенциальных участников, нарушает принципы осуществления закупочной деятельности и положения Закона о защите конкуренции.*

Закрепленные заказчиком в положении о закупке условия позволяют осуществлять закупку у единственного поставщика во всех случаях и при любых потребностях без проведения конкурентных процедур; независимо от наличия конкурентного рынка создают возможность привлечения исполнителя без проведения торгов (конкурса/аукциона), что, в свою очередь, приводит к дискриминации и ограничению конкуренции.

Указание в положении о закупке на иные способы закупки не свидетельствует об отсутствии нарушения со стороны заказчика, поскольку сам факт допустимости закупки у единственного поставщика на конкурентном рынке без каких-либо ограничений является неправомерным.

Для целей экономической эффективности закупка товаров, работ, услуг у единственного поставщика целесообразна в случае, если такие товары, работы, услуги обращаются на низкоконкурентных рынках, или проведение конкурсных, аукционных процедур нецелесообразно по объективным причинам (например, ликвидация последствий чрезвычайных ситуаций, последствий непреодолимой силы). Кроме того, закупка товаров, работ, услуг у единственного поставщика возможна по результатам несостоявшейся конкурентной закупочной процедуры.



*10. Включение в документацию о закупке требований к закупаемому товару, которые свидетельствуют о его конкретном производителе, в отсутствие специфики такого товара, его использования является ограничением конкуренции.*

Указание конкретного товарного знака или требований к закупаемому товару, свидетельствующие о его конкретном производителе, в отсутствие специфики такого товара, его использования приводят к созданию необоснованных препятствий для участников закупки, влекут сокращение их количества, что является признаком ограничения конкуренции.

При этом указание в закупочной документации товарного знака может быть признано допустимым в случаях, когда закупка эквивалентного товара приведет к дополнительным и подтвержденным затратам, превышающим возможную выгоду заказчика. Такие затраты, например, могут быть связаны с необходимостью переобучения персонала, увеличения затрат на разноплановое техническое обслуживание в связи с низким уровнем технологической совместимости различных производителей и др.



*11.* Представление участником закупки заведомо недостоверных сведений, которые позволили ему одержать победу в проводимой закупке, является актом недобросовестной конкуренции.

Антимонопольный орган при оценке предложения общества установил, что представленная финансовая отчетность общества, позволившая ему принять участие и одержать победу в проводимой закупке, содержала недостоверную информацию: чистая прибыль общества за каждый из последних трех лет в действительности не превышала ста миллионов рублей.

Согласно части 1 статьи 14.2 Закона о защите конкуренции не допускается недобросовестная конкуренция путем введения в заблуждение в том числе в отношении качества и потребительских свойств товара, предлагаемого к продаже, его пригодности для определенных целей, а также введение в заблуждение в отношении потребительских свойств, качества и количества товара.



12. Если конкурсной документацией предусмотрено право заказчика удерживать сумму обеспечения заявки в случае, когда участником нарушены условия участия в закупке, в том числе путем представления им заведомо недостоверной информации, такое удержание представляет собой меру ответственности. В результате удержания заказчик должен быть поставлен в положение, в котором он находился бы, если бы не вступал в переговоры с недобросовестным участником.

Ответственность за нарушение обязательства имеет компенсационный характер, а применяемые меры должны быть соразмерны последствиям нарушения, следовательно, решая вопрос о допустимом размере удержания, необходимо руководствоваться положениями статьи 15, пункта 2 статьи 393, пункта 3 статьи 434.1 ГК РФ: в результате удержания заказчик должен быть поставлен в положение, в котором он находился бы, если бы не вступал в переговоры с недобросовестным контрагентом. Например, ему могут быть возмещены расходы, понесенные в связи с ведением переговоров, расходы по приготовлению к заключению договора, а также убытки, понесенные в связи с утратой возможности заключить договор с третьим лицом. Поэтому если участником закупки доказана несоразмерность удержанной суммы таким убыткам, превышающая их часть суммы обеспечения заявки может быть взыскана в пользу соответствующего участника (статья 1102 ГК РФ).



*14. Если участником закупки выступает несколько лиц (группа лиц), требования, указанные в документации о закупке, должны предъявляться к такой группе лиц в совокупности, а не к отдельно взятому ее участнику.*

Согласно пункту 9 части 10 статьи 4 Закона о закупках в документации указываются требования к участникам закупки и перечень документов, представляемых участниками закупки для подтверждения их соответствия установленным требованиям.

При подаче заявки несколькими физическими лицами, несколькими юридическими лицами, несколькими индивидуальными предпринимателями, объединившимися на стороне одного участника закупки, участником закупки выступает несколько лиц в совокупности (далее – группа лиц).

Таким образом, в случае подачи заявки группой лиц требованиям, указанным в документации о закупке, должна отвечать такая группа лиц, а не отдельно взятые лица, входящие в ее состав.

Учитывая изложенное, действия заказчика в части установления требований, указанных в документации о закупке, к каждому из участников группы лиц являются нарушением частей 5 и 6 статьи 3 Закона о закупках.



*16. Изменение договора, заключенного по правилам Закона о закупках, которое повлияет на его условия по сравнению с условиями документации о закупке, имевшими существенное значение для формирования заявок, определения победителя, определения цены договора, не допускается.*

На основании дополнительного соглашения многократно увеличена цена договора. Такое изменение является произвольным, направлено на нивелирование условий проведенного аукциона (в частности, основной договор содержал условие о неизменности цены договора на протяжении всего срока его действия), не соответствует принципам осуществления закупок (эффективности, обеспечения конкуренции, недопущения злоупотреблений, в том числе коррупции), нарушает требования пункта 8 статьи 448 ГК РФ (в редакции, действовавшей на момент рассмотрения спора, до 01.06.2018) о недопущении изменения договора, которое влияет на его условия, имевшие существенное значение для определения цены на торгах.



*19. Несоразмерность мер, установленных для заказчика в предписании антимонопольного органа, может служить основанием для вывода о незаконности предписания и признания его недействительным.*

Наличие в пункте 3.1. части 1 статьи 23 Закона о защите конкуренции открытого перечня мер, которые могут быть предписаны заказчику, не означает, что соответствующие меры могут быть избраны антимонопольным органом произвольно. Исходя из смысла части 3 статьи 55 Конституции Российской Федерации, ограничение прав заказчика должно являться соразмерным, т.е. преследовать законную цель, быть пригодным и необходимым для ее достижения, не создавать ситуацию, когда исполнение предписанных мер приведет к наступлению существенных неблагоприятных последствий для заказчика.

Вынесенное антимонопольным органом предписание об аннулировании торгов в целом устраняет выявленное нарушение, однако является несоразмерным, поскольку в рассмотренной ситуации могли быть приняты иные меры, направленные на устранение выявленных нарушений, но допускающие продолжение проведения закупки.



*21. В случае противоречия между содержанием положения о закупке и документации о закупке применению подлежит положение о закупке.*

В документации о закупке должны быть указаны сведения, определенные положением о закупке (часть 10 статьи 4 Закона о закупках).

В связи с этим арбитражный суд разрешая спор, исходил из содержания положения о закупке, а не условий документации о закупке.



Определение ВС РФ от 11.04.2017 по делу №А27-24989/2015

- § Перечень случаев, в которых участник закупки вправе обжаловать действия (бездействия) заказчика в антимонопольный орган, установленный ч. 10 ст. 3 Федерального закона № 223-ФЗ является закрытым.
- § Указанная норма Закона о закупках носит императивный характер и приведенный в ней перечень оснований для обжалования действий (бездействий) заказчика в антимонопольный орган является исчерпывающим, соответственно положения статьи 18.1 Закона о защите конкуренции должны применяться с учетом данной нормы.



А40-4091/2013, А40-9514/2013

Заказчик в документации о закупке в электронной форме установил требование о предоставлении документов непосредственно заказчику на бумажном носителе, тем самым нарушив часть 4 статьи 3 Закона о закупках, так как проведение закупки в электронной форме исключает возможность установления требования о предоставлении документов в бумажной форме, а проведение закупки происходит при помощи электронных средств, применении электронного документооборота.



### A60-12083/2014, A60-25823/2014

В силу ч. 10 ст. 4 Закона о закупках в документации о закупке должны быть указаны сведения, определенные положением о закупке, в том числе: 2) требования к содержанию, форме, оформлению и составу заявки на участие в закупке. Требования к документам конкурсной документации шире требований, установленных в Положении. Тогда как, согласно нормам Закона о закупках, в конкурсной документации должны быть установлены требования к перечню документов, представляемых участниками закупки для подтверждения их соответствия установленным требованиям закупки, определенные Положением. Несоответствие требований к перечню документов, установленных в конкурсной документации требованиям Положения, а также отсутствие в Положении сведений о порядке оценки и сопоставления заявок на участие в закупке (конкурсе) противоречит ч. 10 ст. 4 Закона о закупках.

Часть 10 статьи 4 Закона о закупках однозначно указывает, что в документации о закупке должны быть указаны сведения, определенные положением о закупке, в том числе указаны сведения, которые обязательно раскрываются заказчиком первоначально в положении о закупке, а затем в закупочной документации.



A60-1334/2015

В соответствии с требованиями к форме плана закупки, утвержденными Постановлением Правительства Российской Федерации от 17 сентября 2012 г. N 932, план закупки товаров (работ, услуг) формируется заказчиком по форме согласно приложению в виде единого документа в электронном формате, обеспечивающем возможность его сохранения на технических средствах пользователей и допускающем возможность поиска и копирования произвольного фрагмента текста средствами соответствующей программы для просмотра, и содержит сведения, в том числе:

5) единицы измерения закупаемых товаров (работ, услуг) и код по Общероссийскому классификатору единиц измерения (ОКЕИ);

Вместе с тем согласно плану-графику закупки товаров (работ, услуг) на 2014, сформированному заказчиком по указанному предмету договора, установлен объем закупки и единица его измерения, а именно: «-» и «-».

Таким образом, в нарушение части 2 статьи 4 Закона о закупках, пункта 9 Правил формирования плана закупки заказчик не разместил в единой информационной-системе изменения в план закупки товаров, работ, услуг в срок, установленный законодательством о закупках.



A60-12845/2015

В случае если заказчик предусмотрел в положении о закупки размещение на официальном сайте отказ от проведения данной закупки, то он обязан разместить такой отказ.

Порядок размещения такого отказа устанавливается Постановлением Правительства (п. 31 Положения №908), который устанавливает порядок и содержание извещения об отказе от проведения закупки.

Факт совершения административного правонарушения подтверждается материалами дела (в графе «Причина отказа» обществом не указано никакой информации).

Согласно ч. 5 ст. 7.32.3 Кодекса Российской Федерации об административных правонарушениях размещение в единой информационной системе в сфере закупок информации о закупке товаров, работ, услуг, размещение которой предусмотрено законодательством Российской Федерации в сфере закупок товаров, работ, услуг отдельными видами юридических лиц, влечет наложение административного штрафа.



### A60-47219/2014

Под размещением заказа у единственного поставщика (исполнителя, подрядчика) понимается способ закупок, при котором заказчик предлагает заключить гражданско-правовой договор только одному поставщику (исполнителю, подрядчику).

Заказчик в положении закрепил за собой право на заключение договора по оказанию услуги по организации и осуществлению горячего питания учащихся с единственным поставщиком.

Действие учреждения по определению способа закупки у единственного поставщика фактически привело к сокращению числа хозяйствующих субъектов на данном конкретном товарном рынке, лишив участников возможности участия в конкурсных закупочных процедурах.

Суд приходит к выводу о несоответствии Закону о закупке действий заказчика по включению в Положение о закупках условия о проведении закупки у единственного поставщика (прямая закупка) при осуществлении заказчиком закупки услуги по организации и обеспечению горячим питанием учащихся по характеру услуги (не доказана исключительность ее исполнения единственным поставщиком), по целям и принципам (оспариваемое действие заказчика не направлено на развитие добросовестной конкуренции, ограничило право хозяйствующих субъектов на участие в конкурентных процедурах).



A60-12083/2014

В силу ч. 9 ст. 4 Закона о закупках в извещении о закупке должны быть указаны, в том числе, предмет договора с указанием количества поставляемого товара, объема выполняемых работ, оказываемых услуг.

Пунктом 4.3.2 проекта договора установлена обязанность подрядчика выполнить работу в соответствии с проектно-сметной документацией. Данную документацию заказчик обязан передать подрядчику для выполнения работ.

Исходя из установленного проектом договора условия о необходимости выполнении работ в соответствии с проектно-сметной документацией, последняя содержит требования к результатам работ, а, следовательно, подлежит размещению в сети Интернет.



## A60-21171/2015

В силу п. 11 ч. 10 ст. 4 Закона о закупках в документации о закупке должны быть указаны сведения, определенные положением о закупке, в том числе: место и дата рассмотрения предложений участников закупки и подведения итогов закупки.

В п. 7 Информационной карты документации о закупке установлено следующее:

- Рассмотрение Заявок: не позднее «17» марта 2015 года.
- Оценка и сопоставление Заявок: не позднее «20» марта 2015 года.
- Подведение итогов закупки: не позднее «31» марта 2015 года.

Таким образом, в нарушение п. 11 ч. 10 ст. 4 Закона о закупках, заказчик не установил сведения о конкретной дате рассмотрения предложений участников закупки и подведения итогов закупки.



В Положении и документации о закупке указанные случаи возможного, но не обязательного отклонения заявки с демпинговой ценой вводят участников закупки в заблуждение и тем самым нарушают основные принципы осуществления закупок, а именно информационной открытости закупки; равноправия, справедливости, отсутствия дискриминации и необоснованных ограничений конкуренции по отношению к участникам закупки.

В положении о закупках товаров, работ, услуг в нарушении ч.2 ст.2 Закона о закупках не регламентирована процедура закупки в части проведения процедуры рассмотрения заявок с аномально заниженной ценой договора, в частности не предусмотрены случаи при которых закупочная комиссия обязана запросить, а участник обязан представить структуру предлагаемой цены договора и обоснование такой цены, а также основания для признания комиссией представленной участником структуры предлагаемой цены и обоснования такой цены не свидетельствующей о способности участника надлежащим образом исполнить договор, случаи при которых у комиссии должны возникнуть обоснованные сомнения в возможности участника исполнить договор, а равно не определены документы, обосновывающие указанные сомнения.



A60-57961/2014

Для определения соответствия условиям документации того либо иного договора заказчик должен руководствоваться содержанием договора, а не его наименованием, а равно учитывать стоимость всех выполненных по указанным договорам работ с учетом стоимости оборудования, отраженного в сметах, формах КС-2, КС-3.

A45-10724/2014

Суды не усмотрели нарушений заказчиком подпункта 5 пункта 9 и подпункта 5 пункта 10 статьи 4 Закона о закупках в части установления в документации открытого запроса цен требования к начальной (максимальной) цене контракта в евро, поскольку запрета на установление в документации начальной (максимальной) цены контракта в иностранной валюте Закон о закупках не содержит.



## A73-9402/2014

Применение при оценке заявок вычета НДС из ценовых предложений участников закупки, являющихся плательщиками указанного налога, может, как установили суды и не опроверг заявитель жалобы, привести к созданию данным участникам преимущественных условий по сравнению с участниками, применяющими упрощенную систему налогообложения, то есть к созданию неравных условий и, соответственно, ограничению конкуренции, что противоречит пункту 2 части 1 статьи 3 Закона о закупках.

## A40-67913/2014

Консорциум не является юридическим лицом, и поскольку в Открытом аукционе участвует лидер консорциума, с которым заказчик по результатам аукциона заключает Договор и который несет обязательства по этому договору и ответственность в случае нарушения условий договора, то требование в Документации о закупке о наличии свидетельства СРО именно у лидера консорциума не противоречит законодательству, прямо предусмотрено Положением о закупках и свидетельствует, в том числе, о проявлении заказчиком должной осмотрительности.



A65-8455/2014

Закон № 223-ФЗ определяет общие положения (разделы), которые должны включаться в положение о закупке, но не содержит каких-либо обязательных требований или ограничений к порядку проведения процедур закупки, в частности, не устанавливает правила отмены закупочной процедуры. Следовательно, непосредственное содержание указанных разделов, а также правила отмены закупочной процедуры определяется заказчиком самостоятельно.



## A05-273/2015

Подписанный экземпляр договора и другие документы согласно описи от 28.10.2014 переданы победителем запроса котировок (цен) (Обществом) заказчику 29.10.2014, то есть с соблюдением установленного срока (не позднее 12.11.2014).

Кроме того, 11.11.2014 Общество посредством электронной почты направило в Учреждение банковскую гарантию от 11.11.2014 № 4500-2/1-2014.

Единственным основанием отказа заказчика от подписания договора послужило отсутствие подлинника банковской гарантии, что было расценено заказчиком как непредставление победителем запроса котировок обеспечения исполнения договора.

Ни законодатель, ни заказчик в своем Положении о закупках не предусмотрели обязательное предоставление заказчику оригинала банковской гарантии в качестве подтверждения обеспечения исполнения договора. А, следовательно, лицо от заключения договора не уклонялось.



§ Письмо Министерства финансов Российской Федерации от 02 октября 2018 года №24-06-08/70718

Проведение электронных процедур закупок среди СМиСП, закрытых электронных процедур по новым правилам с использованием утвержденного перечня электронных площадок и открытием специальных счетов участниками закупки является обязательным для заказчиков, которые привели свои Положения о закупках в соответствии с требованиями Закона о закупках (в редакции закона №505-ФЗ).



§ Письмо Министерства финансов Российской Федерации от 27 августа 2014 года №02-02-09/42743

Для применения ч.5 ст.15 Закона о контрактной системе договор между юридическими лицами и уполномоченным органом об участии в собственности субъекта инвестиций должен включать в себя условие, что при предоставлении бюджетных инвестиций в объекты капитального строительства за счет средств бюджета указанное юридическое лицо должно в рамках реализации инвестиционных проектов по строительству, реконструкции и техническому перевооружению определять поставщика (подрядчика, исполнителя) и исполнять заключенный по итогам такого определения договор в соответствии с Законом о контрактной системе.



§ Письмо ФАС РФ от 23.07.2012 №АЦ/23329

Договор лизинга – это договор, в соответствии с которым арендодатель (далее – лизингодатель) обязуется приобрести в собственность указанное арендатором (далее – лизингополучатель) имущество у определенного им продавца и предоставить лизингополучателю это имущество за плату во временное владение и пользование. Договором лизинга может быть предусмотрено, что выбор продавца и приобретаемого имущества осуществляется лизингодателем.

Следовательно, договором лизинга может быть предусмотрена возможность выбора продавца предмета лизинга либо лизингодателем, либо лизингополучателем.

Вместе с тем, положения Закона о закупках не применяются при выборе лизингополучателем предмета лизинга и продавца предмета лизинга, поскольку в указанном случае заказчик не осуществляет закупку товаров, работ, услуг.

*Статья 9.1 194-ФЗ если лизингополучателем является ГУ или МУ, должно предусматриваться обязательство лизингодателя самостоятельно определять продавца имущества по договору лизинга*



§ Письмо Минэкономразвития России от 22.05.2015 №ОГ-Д28-7458

Нормы Закона N 223-ФЗ являются императивными и обязывают заказчиков размещать на официальном сайте два плана: ежегодный план закупок, а также план закупок инновационной продукции, высокотехнологичной продукции, лекарственных средств.

При этом, в плане закупки могут не отражаться сведения о закупке товаров (работ, услуг), в случае если стоимость товаров (работ, услуг) не превышает 100 тыс. рублей, а в случае, если годовая выручка заказчика за отчетный финансовый год составляет более чем 5 млрд рублей, - сведения о закупке товаров (работ, услуг), стоимость которых не превышает 500 тыс. рублей.

В этой связи, если закупки лекарственных средств не превысили указанные суммы, заказчик публикует пустой план закупок инновационной продукции, высокотехнологичной продукции, лекарственных средств.



## Внесение в реестр договоров информации об исполнении

§ Письмо Министерства финансов Российской Федерации от 24.04.2015 № 02-02-08/23847

В реестр договоров включаются информация об исполнении договора и информация о его оплате.

Согласно положениям статьи 2 223-ФЗ при закупке товаров, работ, услуг заказчики руководствуются документом, который регламентирует закупочную деятельность заказчика и должен содержать требования к закупке, в том числе порядок подготовки и проведения процедур закупки (включая способы закупки) и условия их применения, порядок заключения и исполнения договоров, а также иные связанные с обеспечением закупки положения (далее - положение о закупке).

Заказчики самостоятельно определяют регламент внесения в реестр договоров информации и документов об исполнении - после каждого факта исполнения договора (после каждой приемки товаров, работ, услуг, предусмотренных договором, и после каждой оплаты по договору) или после исполнения договора (прекращения обязательств по нему).